

AVK Bermad Kontrollventiler



AVK Bermad Kontrollventiler

Vannforsyning og industri

Serie 700 & 800

BERMAD Waterworks

Om Bermad

BERMAD ble grunnlagt i 1965 og forstår verdien av en eneste dråpe vann og hvordan man best utnytter denne. I dag betjener BERMAD globale kunder innen mange bruksområder, hvor som helst i verden.

BERMAD – Leverandør av løsninger

Ved å kombinere sin ekspertise, fremtidsrettede teknologi og ingeniørkunnskap av beste slag, gir BERMAD skreddersydde løsninger for kontroll og styring av rensing og forsyning av vann/væsker.



De viktigste virkeområder er:

Vannverk – Nasjonale, regionale og kommunale forsyningsnett, høyblokker og luksushotell, vannsystemer til industrielle anlegg, kraftverk.

Brannvern – Fabrikker og industriområder, høyblokker og offentlige bygninger, eksplosjonsfarlige områder ved olje- og gassanlegg, kraftstasjoner, installasjoner offshore, anlegg for luftfart og marine, raffinerier.

Petroleum – Distribusjonsterminaler, tankanlegg

Vanning – Hovednettverk for vanningsanlegg, prosjekter med rensset spillvann, drivhus, kommersiell vanning og vanning av boligområder.

Vannmåling – Måling av hovedforsyning, måling av privat forbruk, anlegg for fjernavlesing, systemer for forskuddsbetaling.

Bermads arbeidsstyrke – BERMADs sterke kort

Bermads arbeidsstyrke består av mer enn 450 godt utdannede og faglærte personer. Datasystemer (Oracle ERP) gir full kontroll og styring i alle trinn av produksjonen, markedsføring og forsendelser, samtidig som de sikrer hurtig omløpshastighet og levering til riktig tid. Streng kvalitetssikring holder BERMAD i overensstemmelse med ISO 9001-2000 og en rekke internasjonale kvalitets- og økologiske standarder.

BERMAD – Et verdensomspennende nærvær

Med 9 datterselskaper over hele verden og virksomheter i mer enn 80 land på 5 kontinenter, har BERMAD et imponerende globalt nærvær. Opplæringssteder verden over og nettverk for distribusjon av deler sikrer uavbrutt kundeservice hvor som helst i verden.

Ingeniørkunnskap av beste slag – Et løfte fra kun BERMAD

Omfattende systemer for styring av væsker er kun så effektivt som deres svakeste komponent. Det er derfor BERMADs systemer er basert på komponenter som er konstruert, utviklet og produsert internt, med evnen til å tilpasse løsninger etter kundens behov; hele tiden ta i bruk de siste, mest pålitelige produksjonsteknikker og gi hver kunde den beste kommersielle og tekniske støtte.

BERMAD - en global leder i å ta vare på verdens mest verdifulle resurser



Kontrollventiler for vannverk og industri

I senter av BERMADs aktiviteter innen vannverk, som dekker alle systemer for vannforsyning og distribusjonssystemer, er BERMAD 700 serien kontrollventiler. For høye trykk benyttes 800 serien. Utviklet av BERMADs kreative ingeniører og basert på den mest moderne teknologien, gir disse ventilseriene muligheter for kontroll av trykk, sikkerhetsfunksjon og trykkopprettholdelse, via kontroll av nivå, pumpe, trykkstøt, mengde og rørbrudd, til elektronisk kontroll og styring med magnetventil. Optimal design og på dyktig vis integrert av BERMADs ingeniører i systemer med akkurat de riktige modeller og utstyr, møter BERMAD 700 & 800 seriene kontrollventil behovene til hver eneste nasjonale, regionale og kommunale vannforsyning, så vel som de spesielle behovene til industrien, høyblokker, offentlige bygninger og luksushotell.

For nasjonale, regionale og kommunale vannforsyningsnett starter utforming og drift med nøye undersøkelse av forventet mengde og trykk, og parametere som bestemmer større komponenter i systemet, slik som pumpestasjoner, vannmagasin, forsyningsledninger, vannbehandlingsanlegg og avsaltingsystemer. Disse komponentene blir så integrert i trykksoner med utstyr for å redusere lekkasjer, og sikre en pålitelig, sammenhengende og jevn vannforsyning gjennom et rasjonelt og kostbesparende nettverk.

For industrien er en pålitelig og uavbrutt vannforsyning av vital betydning. Når produksjonsprosessen er avhengig av en stor mengde rent vann ved en konstant mengde og tempera, kan ethvert avbrudd eller avvik være ødeleggende kostbart. Der hvor det er brannfare i umiddelbar nærhet av arbeidere, kostbart utstyr eller ved boligområder, er absolutt pålitelige, store selvforsynende støttesystemer en nødvendighet.



BERMAD Waterworks

Høyblokker har spesielle behov som det må tas hensyn til under konstruksjon og installering av deres vannforsyning og distribusjonssystemer.

BERMADs løsninger tar hensyn til kjennsgjerninger som:

- Så lenge det er vanlig med én forsyningskilde, er avbrudd i forsyningen uakseptabel.
- Vannskader i høyblokker kan bli ekstremt dyre.
- Ventiler blir ofte plassert i nærheten av bo- og næringsområder.
- Forsyningsledningen er utsatt for økende trykk i lavere soner.
- En mangfoldighet av systemer krever integrering og kontroll.
- Vedlikeholdspersonell har ikke alltid godt kjennskap til kontrollventiler.

Luksushotell har alle de spesielle kravene som gjelder for høyblokker, men i tillegg kommer et stort forbruk av vann til boblebad, kurbad, svømmebasseng, kunstige fosser og fontener. Disse systemene tar typisk hånd om aggressivt vann med korrosive materialer, samtidig som de må være veldig nøyaktige og arbeide under forhold med små trykk. Den minste feil her er en brist i servicen overfor for kunden, noe som er totalt uakseptabelt for denne bransjen.



Alle systemene i forbindelse med det som er nevnt ovenfor krever mange ventiler med varierende funksjoner, materialer og trykklasser. BERMADs kontrollventiler, seriene 700 og 800 med to kontrollkammer, er bygd av de beste materialer for å gi sikker drift i lang tid under selv vanskelige forhold, samtidig som de gir enkel service. BERMADs erfaring og kunnskap gjør at disse to ventilseriene gir en jevn og pålitelig vannforsyning med et effektivt og integrert styringssystem som støttes av BERMADs profesjonelle ingeniører.

Bermad er ledende i verden innen sitt felt med de største markedsandelene i Nord-og Sør-Amerika, Europa, Asia, Afrika og Australia. Bredden av BERMAD's aktiviteter, gjennom datterselskaper, representanter og kunder, gjør oss i stand til å være nær markedene og til å øke og utvikle en av våre mest viktige aktiva – den akkumulerte fagkunnskapen som omfatter en rekke systemer, bruksområder og ideelle løsninger som er tilpasset hvert enkelt behov.

3 Denne katalogen er ment å være et nyttig verktøy for prosjektinvestorer, rådgivende ingeniører, byggeledere, installasjonsfirmaer og vedlikeholdspersonell.

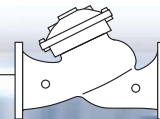

Grunnmodell

Den membranaktiverede Modell 700/705 og stempelaktiverede 800/805 grunnmodell er hydraulisk opererte seteventiler med skråstilt sete eller i vinkelutgave. Begge ventilene har to hovedkomponenter: ventilhuset med sete og aktuatoren.

700 seriene ventiler leveres i to grunnmodeller:

700ES – Antikavitasjonsventiler, konstruert for å virke under vanskelige forhold og samtidig sikre minimum kavitasjonsskader og støy.

700EN – Ventiler med stor kapasitet, fullt gjennomløp og konstruert for å gi stor mengde med minimum trykktap.

Aktuatoren består av flere deler og fjernes fra ventilhuset som en enhet.

Den består av både et øvre og et nedre kontrollkammer. Begge grunnmodellene kan enkelt endres fra å være en kontrollventil med et aktivt kammer (Modell 705/805) til å bli en kontrollventil med to aktive kammer (Modell 700/800), eller omvendt. Dette kan også gjøres etter at ventilen er installert. Spindeldelen er senterstyrt, både for versjonen med et og med to kammer, og dette gir et helt åpent seteareal.

Styringen av grunnmodell 700/800 med to kammer, er uavhengig av differansetrykket over ventilen siden ledningstrykket i virkeligheten virker som differansetrykk over aktuatoren. Dette gir maksimum kraft og sørger for umiddelbar reaksjon av ventilen. Det øvre kontrollkammeret settes under trykk for å stenge og avlastes for å åpne ventilen. Det nedre kontrollkammeret ventileres vanligvis til atmosfære, men kan også settes under trykk for å tvinge ventilen til å åpne.

Modell 705/805 bruker differansetrykket over ventilen til å få aktuatoren til å åpne eller lukke. Det nedre kontrollkammeret som er med på å dempe lukkingen av ventilen, får tilført trykket nedstrøms gjennom en fast åpning til nedstrøms side av ventilen. Trykket i det øvre kontrollkammeret varierer, vanligvis på grunn av den kombinerte virkningen av en pilot som regulerer og en fast struping. Det varierende trykket får ventilen til å åpne eller strupe.

Den hydrauliske grunnmodellen finnes i mange materialer, dimensjoner, trykklasser og anslutninger. Versjonene med et eller to kammer blir brukt som hovedventilen til alle de forskjellige funksjonene som 700 og 800 seriene brukes til.



Membranaktivert ventil



Stempelaktivert ventil



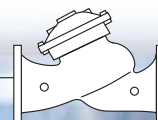

DN600 – DN900 (24"-36")

Stor hydraulisk kontrollventil Den Beste av de Største



Bermad DN600, DN700, DN750, DN800 & DN900 700 serien kontrollventiler er hydraulisk opererte membranaktiverte seteventiler. Ventilen har to hovedkomponenter, ventilhuset med sete og aktuatoren. Aktuatoren kan fjernes fra huset som en selvstendig enhet. Den består av to kontrollkammer, et øvre og et nedre. Aktuatoren kan endres på stedet fra å ha et aktivt kammer til å ha to, og omvendt, avhengig av den ønskede kontrollfunksjonen.

Uavhengig tilbakeslagsfunksjon - aktuatoren kan utstyres med en tilbakeslagsfunksjon som virker uavhengig av resten av ventilens funksjoner.

Bruksområder

- Store pumpesystemer
- Kommunale og interkommunale distribusjonsnett
- Nivåkontroll av vannreservoarer og bassenger
- Store industrianlegg
- Alle 700 seriens bruksområder: trykkreduksjon, trykkopprettholdelse, nivåkontroll, osv.

13,000 m³/h trykkreduksjonsstasjon med trykkopprettholdelse



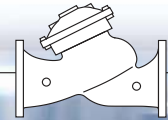

INTERNASJONAL

Sertifisert kvalitetssystem



WRAS, England

Produktet er i samsvar med Water Regulation Advisory Scheme i England og BS6920.



DVGW, Tyskland

I samsvar med Europeisk Standard EN 1074 – Ventiler for vannforsyning.



ACS, Frankrike

Prøver er basert på den Franske Standard XPP 41-250-1 og -2, tilpasset versjon. Kriteriene for godkjenning er definert i det franske rundskriv datert 25 nov 2002.



GOST, Russland

Produktet samsvarer med den Russiske Føderasjonenes Standard GOST R 50460.



OVGW, Østerrike

Produktet samsvarer med kriteriene i den Østerrikske Standard ONORM B 5014 og EN 1074 – Ventiler for vannforsyning.

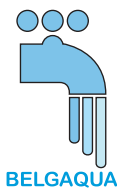

BELGAQUA, Belgium

Produktet samsvarer med den Belgiske Standard for materialer i kontakt med drikkevann.



NSF 61, USA

Produktet samsvarer med NSF/ANSI 61 standarden – Ventiler for vannforsyning.

[1] - **Aktuator med to kammer**

- Aktuatoren kan fjernes som en egen enhet
- Kan enkelt bygges om til ett kammer på stedet

[2] - **Membrandelen**

Den fleksible og nylonforsterkede membranen har støtte over mesteparten av dens overflate. Belastningen av membranen er begrenset til strekkraftene på det aktive arealet.

[3] - **Stempeldelen**

Ventilert nedre kammer gir differansetrykk over stampelet samt luftdemping. Konstant aktivt areal sammen med den solide konstruksjonen og lange frie slaglengden, sikrer stabil og nøyaktig regulering. Senterføringen av spindelen og den dynamiske stempeltetningen reduserer friksjon og fare for blokkering.

[4] - **Dekselplugg**

- Gjør det mulig å ettermontere:
- Indikator [4A]: For å kunne se ventilens stilling
- Endebryter: For signal om ventilens stilling
- Stillingstransmitter: For analog overføring av ventilens stilling

[5] - **Separasjonsdel**

Separasjonsdelen omfatter lageret [5A] som gir fullstendig senterføring av den bevegelige membrandelen. Separasjonsdelen skiller det nedre kontrollkammeret fra væskestrømmen, både for versjonen med ett kammer og for versjonen med to kammer.

[6] - **Fjær**

Nødvendig for ventiler med ett kammer. Overflødig for ventiler med to kammer (med mindre det er ønske om tilbakeslagsfunksjon).

[7] - **Tetningsdel**

Selvjusterende tetningsdel gir balansert, fri bevegelse og elastisk tetning for perfekt, dråpetett stengning. Den muliggjør bruk av flere varianter tetninger og plugger for et stort utvalg av bruksområder og arbeidsforhold.

[8] - **Sete**

Hevet, in-line sete i rustfritt stål som kan skiftes på stedet.

[9] - **Ventilhus med ekstra bredde (med skråstilt sete eller i vinkelutgave)**

Hydrodynamisk utformet for effektiv væskestrøm med minimalt trykktap og ypperlig motstand mot kavitasjon. Fullt gjennomløp med fri åpning gjennom setet; ingen ribber eller føring for spindelen. Øker kapasiteten med 25% over standard seteventiler.

[10] - **Anslutning**

I henhold til trykklasser og standarder for ISO, ANSI, JIS, og andre.

Alternative plugger



Flat seteskive

"Plugg for rask åpning": Den flate seteskiven gir stor mengde og rask reaksjon.

Reguleringsplugg - V-Port

En reguleringsplugg brukes for å gi mer nøyaktig, stabil og fin reaksjon ved regulering av trykk og mengde, samtidig som den reduserer støy og vibrasjoner.

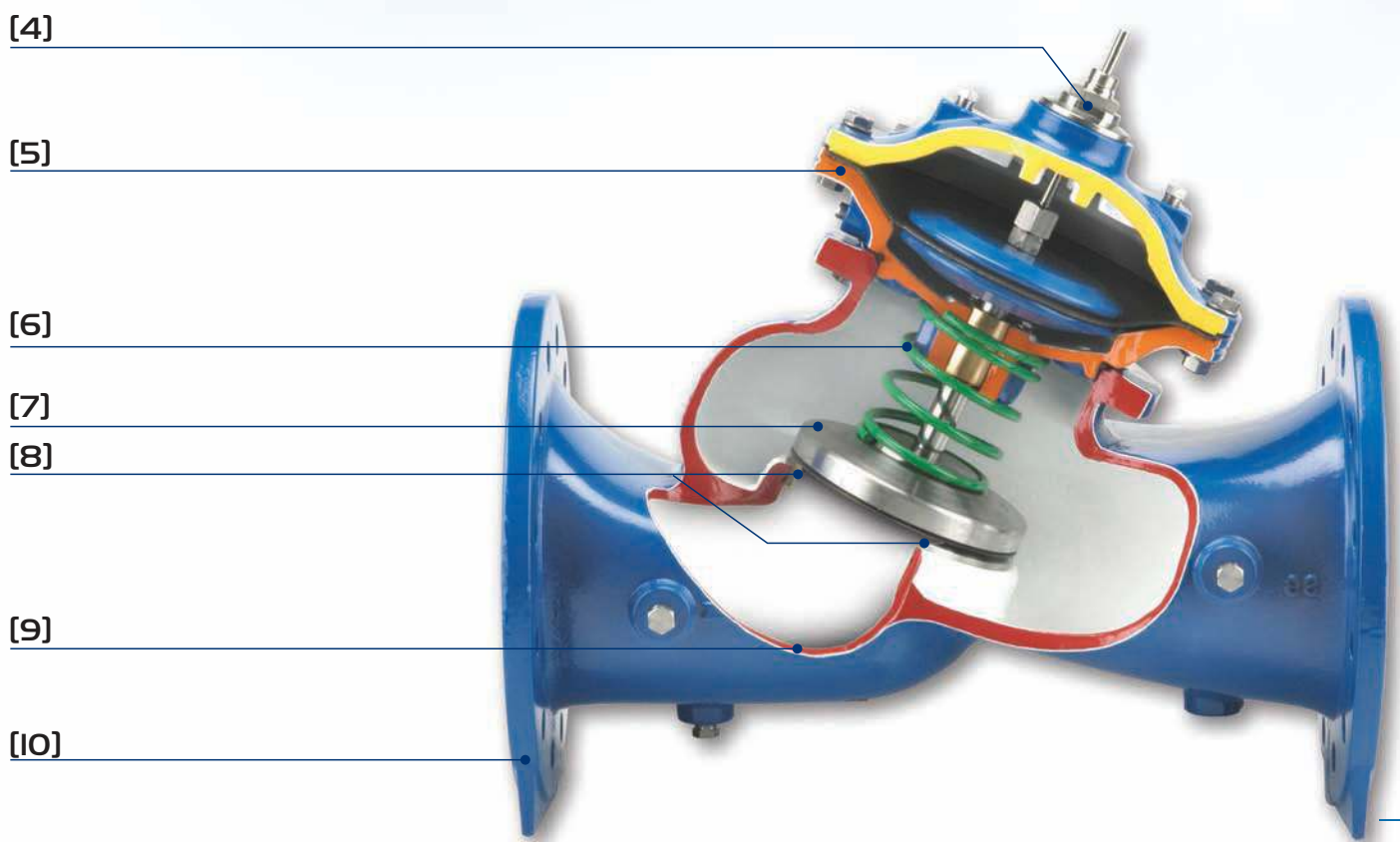
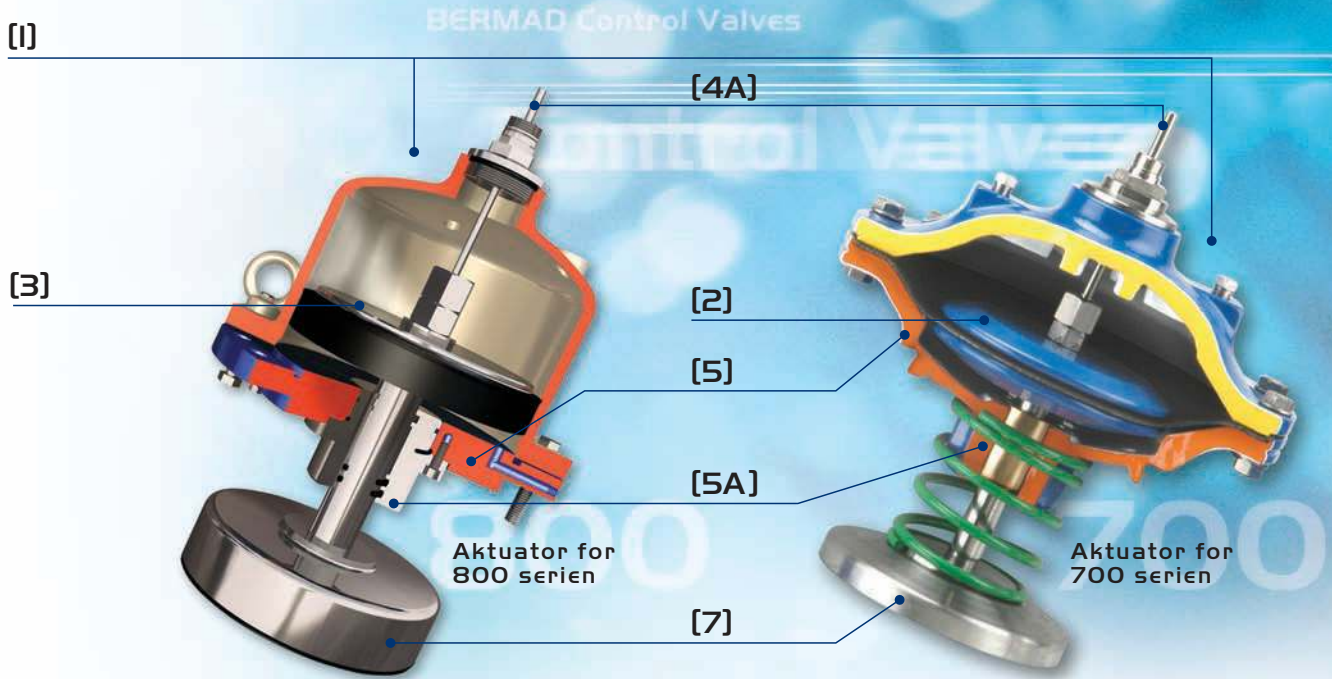
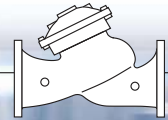

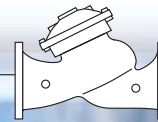

Åpning og lukking

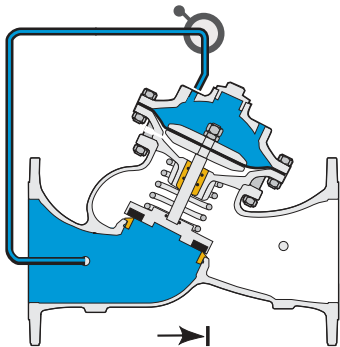

Stengt stilling

Ledningstrykket overføres til det øvre kontrollkammeret på ventilen og gir en stor kraft som beveger ventilen mot stengt stilling og gir dråpetett lukking.

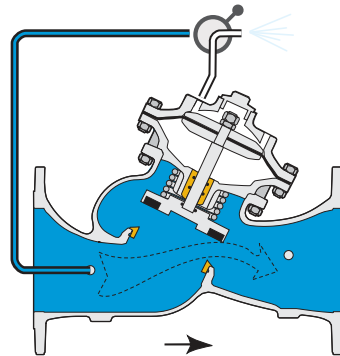

Åpen stilling

Ved å slippe ut trykket fra det øvre kontrollkammeret vil ledningstrykket som virker på tetningsdelen bevege ventilen til åpen stilling.

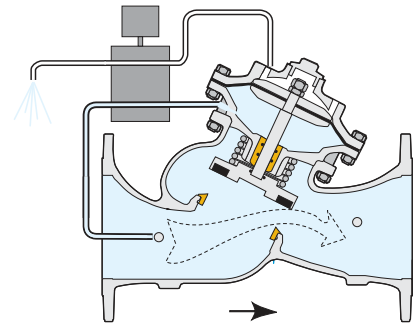

Åpen stilling med ekstra kraft

Ledningstrykket er overført til det nedre kontrollkammeret mens trykket i det øvre kammeret er ventilerert. Dette, sammen med ledningstrykket som virker på tetningsdelen, gir en kraft som tvinger ventilen til åpen stilling.

Pressure Reducing

Trykkreduksjon

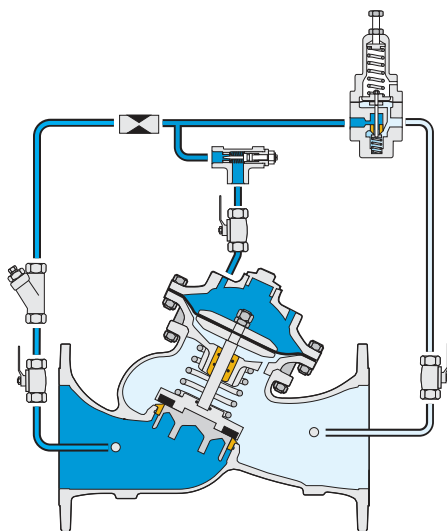

Stengt stilling

Den stengte justerbare pilotventilen holder ledningstrykket tilbake i det øvre kontrollkammeret. Dette gir en lukkekraft som beveger ventilen til helt stengt stilling med dråpetett lukking.

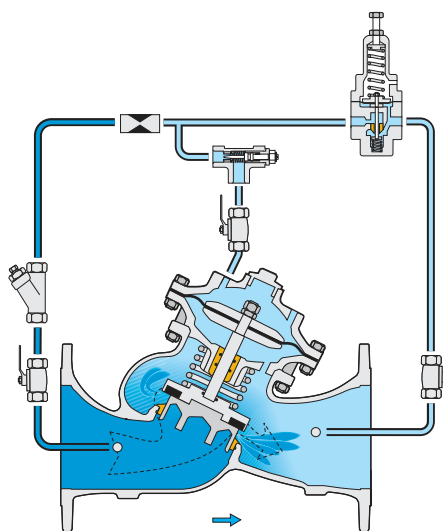

Ved regulering

Pilotventilen føler forandringer i ledningstrykket nedstrøms og åpner eller struper i samsvar med forandringene. Den kontrollerer trykket i det øvre kontrollkammeret og får hovedventilen til å regulere til en mellomstilling slik at utløpstrykket holdes på innstilt verdi.

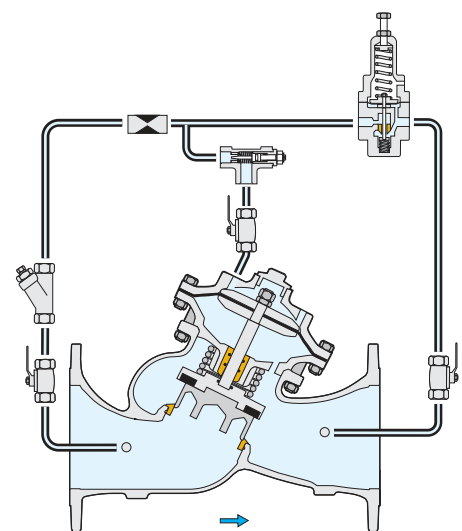

Åpen stilling

Den åpne pilotventilen slipper ut trykket fra det øvre kontrollkammeret. Ledningstrykket som både virker i det nedre kontrollkammeret og på tetningsdelen, beveger ventilen til åpen stilling.

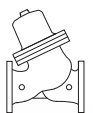

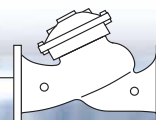

700 ES serien

Tilgjengelige dimensjoner og modeller

- DN40 – DN500 (1.5" – 20") – Y-form med skråstilt sete

Trykkklasse

- PN25 standard

Standard anslutning

- Flenser: ISO 7005-2 (ISO 10, 16 & 25)

Vanntemperatur

- Opp til 80°C

Standard materialer

- **Hovedventil og deksel**
Duktilt støpejern etter EN 1563 eller ASTM A-536
- **Innvendige deler på hovedventilen**
Rustfritt stål, bronse og epoksybelagt stål
- **Pilotsystem**
Rustfritt stål, messing, komponenter i bronse
Rustfritt stål 316 i fittings og styreledninger
- **Gummideler**
Syntetisk gummi
- **Overflatebehandling**
Blå varmpåført pulvereпоксы

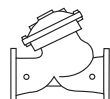

700 EN serien

Tilgjengelige dimensjoner og modeller

- DN50 – DN300 (2" – 12") – Y-form med skråstilt sete

Trykkklasse

- PN25 standard

Standard anslutning

- Flenser: ISO 7005-2 (ISO 10, 16 & 25)

Vanntemperatur

- Opp til 80°C

Standard materialer

- **Hovedventil og deksel**
Duktilt støpejern etter EN 1563 eller ASTM A-536
- **Innvendige deler på hovedventilen**
Rustfritt stål, bronse og epoksybelagt stål
- **Pilotsystem**
Rustfritt stål, messing, komponenter i bronse
Rustfritt stål 316 i fittings og styreledninger
- **Gummideler**
Syntetisk gummi
- **Overflatebehandling**
Blå varmpåført pulvereпоксы



700 serien

Tilgjengelige dimensjoner og modeller

- DN40 – DN500 (1 1/2" – 20") – Y-form med skråstilt sete
- DN40 – DN450 (1 1/2" – 18") – Vinkelutgave
- DN600 – DN900 (24" – 36") – Med horisontalt sete

Standard anslutning

- Flenser: ISO 7005-2 (ISO 10, 16 & 25)
- Gjenger: (DN40 – DN80): BSP (Rp ISO 7/1) eller NPT

Vanntemperatur

- Opp til 80°C

Arbeidstrykk

- ISO PN16: 16 bar
- ISO PN25: 25 bar

Standard materialer

- **Hovedventil og deksel**
Duktilt støpejern etter EN 1563 eller ASTM A-536
- **Innvendige deler på hovedventilen**
Rustfritt stål, bronse og epoksybelagt stål
- **Pilotsystem**
Messing, komponenter i bronse
Rustfritt stål 316 i fittings og styreledninger*
- **Gummideler**
Syntetisk gummi
- **Overflatebehandling**
Blå varmpåført pulvereпоксы

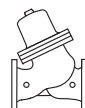

800 serien

Tilgjengelige dimensjoner og modeller

- DN40 – DN500 (1 1/2" – 20") – Y-form med skråstilt sete
- DN40 – DN450 (1 1/2" – 18") – Vinkelutgave

Standard anslutning

- Flenser: ISO 7005-1 (ISO 10, 16, 25 & 40)

Vanntemperatur

- Opp til 80°C

Arbeidstrykk

- ISO PN16: 16 bar
- ISO PN25: 25 bar
- ISO PN40: 40 bar

Standard materialer

- **Ventilhus**
Karbonstål etter EN 10083-1 eller ASTM A-216-WCB
- **Ventildeksel (stempelsylinder)**
Rustfritt stål eller bronse
- **Innvendige deler på hovedventilen**
Rustfritt stål og bronse
- **Pilotsystem**
Messing, komponenter i bronse
Rustfritt stål 316 i fittings og styreledninger*
- **Gummideler**
Syntetisk gummi
- **Overflatebehandling**
Blå varmpåført pulvereпоксы

* (for DN40 til DN350)

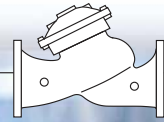

Trykkreduksjonsventiler

Den mest vanlige måten å balansere overføringsledninger og fordelingsnett på, er å etablere forskjellige trykksoner. Trykkreduksjonsventiler "tvinger" de dynamiske parametrene i forsyningssystemet til et konstant forhåndsbestemt leveringstrykk. Aktive trykkreduksjonsventiler klarer, når det er bestemt hvilket minimumstrykk en skal ha i hver trykksones kritiske punkt, kontinuerlig regulering, slik at leveringstrykket holdes tilnærmet konstant. Dette tillater systemet å jobbe med et lavere gjennomsnittstrykk.



Modell 720-ES-NVI

Modell 720-ES-NVI

Modell 720-ES-NVI trykkreduksjonsventil er en hydraulisk operert og membranaktivert kontrollventil som reduserer høyere oppstrøms trykk til lavere, konstant nedstrøms trykk, uavhengig av varierende forbruk og varierende oppstrøms trykk.



Modell 820

Modell 820

Med modell 820 stempelaktivert trykkreduksjonsventil kan en operere med høyere oppstrøms trykk. Den utvider bruksområdet til en øvre grense på 40 bar.

Anvendelse/fordeler

- Reduksjon av mengde og lekkasje
- Beskyttelse mot kavitasjonsskader
- Reduksjon av støy ved struping
- Beskyttelse mot rørbrudd
- For å spare vedlikeholdskostnader

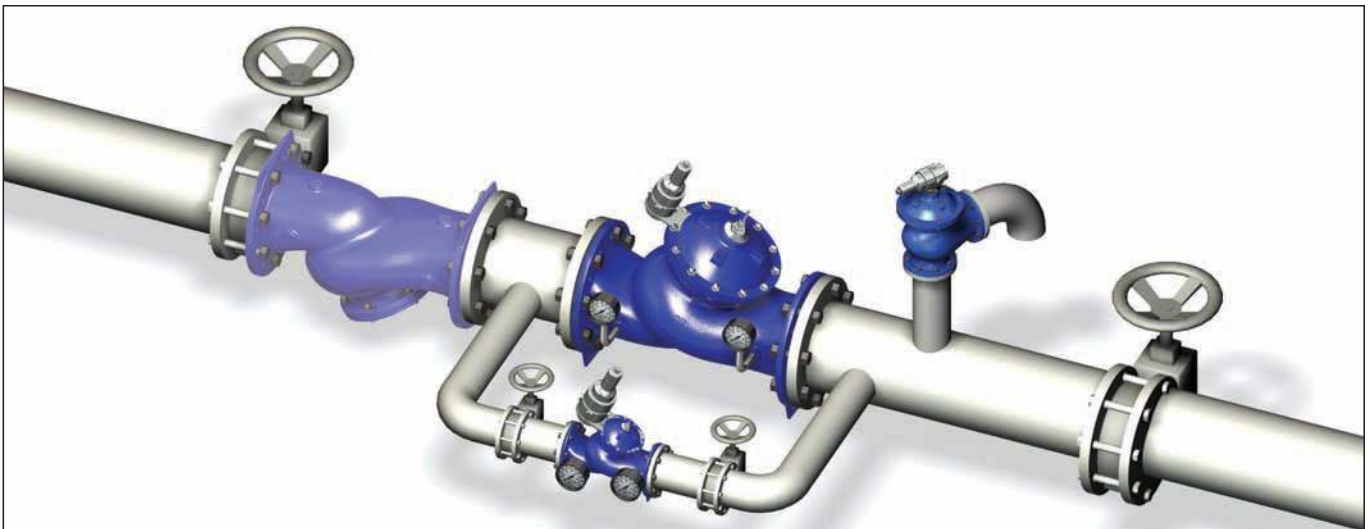

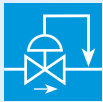
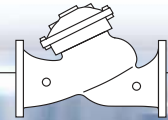

Proporsjonal trykkreduksjonsventil

Store differansetrykk i forsyningsledninger og over ventiler representerer store problemer i distribusjonsnett.

- Trykkreduksjon i serie – hindrer lange ledninger med fall i å få for høye trykk.
- Første trinn av trykkreduksjon – beskytter neste ventil mot kavitasjonsskader og mot høyt støynivå som følge av kraftig struping.

Proporsjonale trykkreduksjonsventiler gir et godt, kostnadseffektivt og enkelt svar på disse problemene.



Modell 720-PD-ES-VI

Modell 720-PD-ES-VI

Modell 720-PD-ES-VI proporsjonal trykkreduksjonsventil er en hydraulisk operert og membranaktivert kontrollventil som reduserer høyere oppstrøms trykk til lavere nedstrøms trykk i et bestemt forhold.



Modell 820-PP

Modell 820-PP

Med modell 820-PP stempelaktivert trykkreduksjonsventil kan en operere med høyere oppstrøms trykk. Den både utvider trykklassen til en øvre grense på 40 bar og utvalget av faste reduksjonsforhold.

Anvendelse/fordeler

- Lange ledninger med fall
- Reduksjon i serie
- Beskyttelse mot lekkasjer og brudd
- Systemer med store differansetrykk
- Beskyttelse mot kavitasjonsskader
- Reduksjon av støynivå som følge av struping.

Merk: se tabell med reduksjonsforhold i bestillingsguiden på sidene 28 & 30

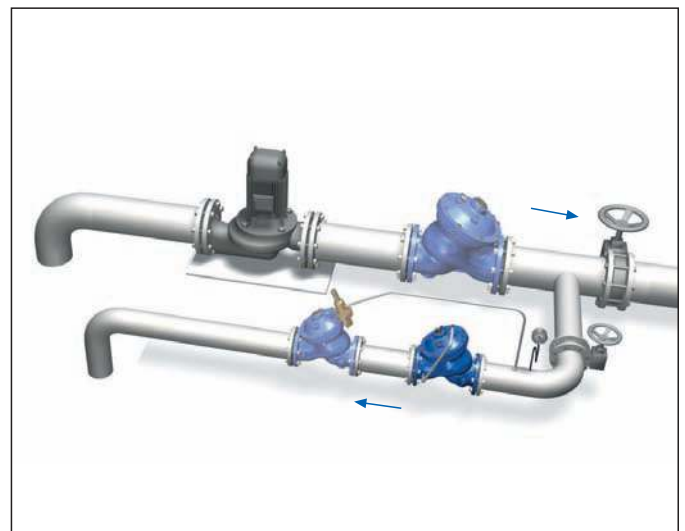

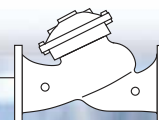

Trykkreduksjonsventil med trykkopprettholdelse

Etablering av trykksoner er mye brukt for å balansere overføringsledninger og fordelingsnett. Der hvor det er behov for å kontrollere både oppstrøms trykk (mottrykk) og nedstrøms trykk, gir Trykkreduksjonsventil med trykkopprettholdelse en ideell løsning med to funksjoner i én ventil.



Modell 723-ES-VI

Modell 723-ES-VI trykkreduksjonsventil med trykkopprettholdelse er en hydraulisk operert og membranaktivert kontrollventil med to uavhengige funksjoner. Den opprettholder et innstilt minimums oppstrøms trykk uavhengig av variasjoner i mengde eller nedstrøms trykk, og den hindrer nedstrøms trykk fra å stige over innstilt maksimumsverdi uavhengig av variasjoner i mengde eller høye oppstrøms trykk.

Anvendelse/fordeler

- Prioriterer høyere trykksoner
- Beskytter lavere trykksoner
- Hindrer rørledninger fra å tømmes
- Sikrer kontrollert oppfylling av rørledninger
- Beskytter pumper mot overbelastning og kavitasjon

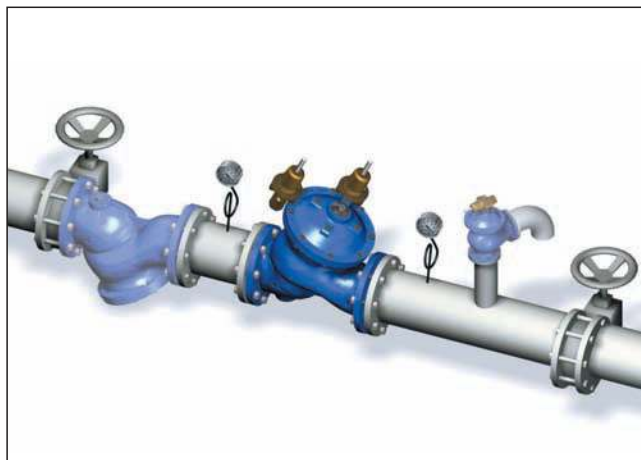
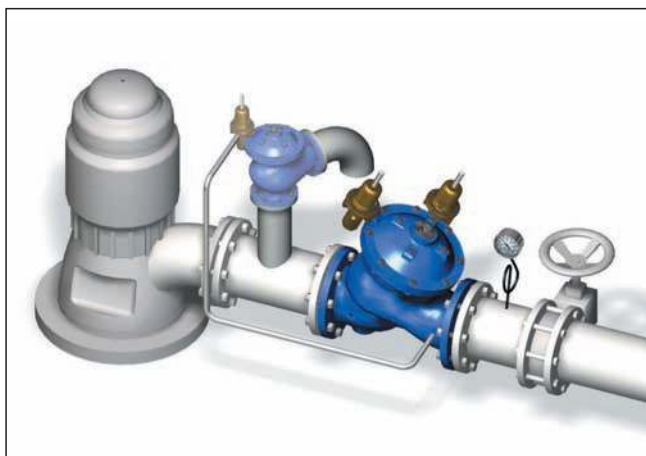

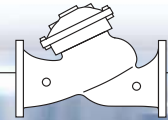

Hurtigvirkende sikkerhetsventil

Etablering av trykksoner er mye brukt for å balansere overføringsledninger og fordelingsnett hydraulisk. Hurtigvirkende sikkerhetsventil, plassert på et antall steder, beskytter systemet mot at trykket stiger over maksimum arbeidstrykk.



Modell 73Q

Modell 73Q hurtigvirkende sikkerhetsventil er en hydraulisk operert og membranaktivert kontrollventil som slipper ut trykk som er høyere enn innstilt verdi. Den reagerer umiddelbart og nøyaktig på innstilt verdi når trykket stiger, og den åpner fullt om nødvendig. I tillegg gir 73Q kontrollert dråpetett lukking.

Anvendelser/fordeler

- Eliminerer kortvarige trykktopper
- Synlig indikasjon på systemfeil
- Beskytter filtersystemer mot brudd
- Avlaster overtrykk ved termisk utvidelse
- Reduserer vedlikeholdskostnader

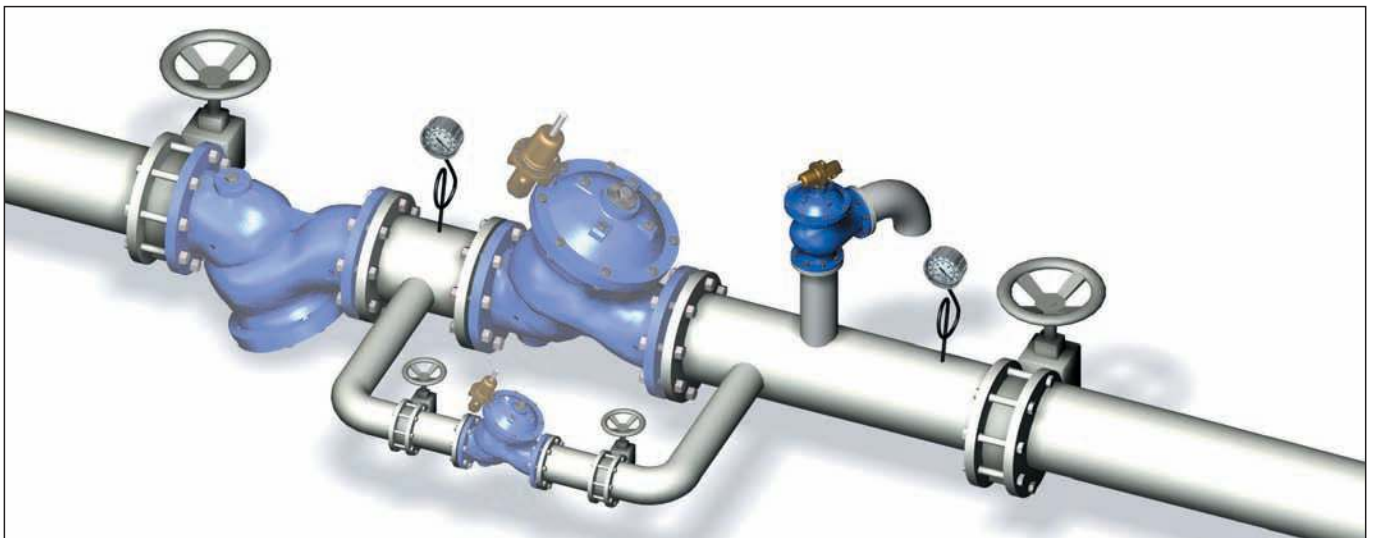

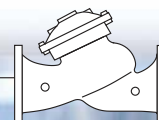

Ventil for nivåregulering med flottør

Hydrauliske opererte ventiler som styres av en flottør kombinerer fordelene til hydrauliske kontrollventiler med enkelheten til mekaniske flottører. Muligheten til å skille hovedventilen fra flottøren fjerner de fleste problemer med installasjon og vedlikehold som man forbinder med mekaniske flottørventiler.



Modell 750-66-ES-B

Modell 750-66-ES-B nivåkontrollventil med vertikal flottørkontroll for to nivåer er en hydraulisk operert, membranaktivert kontrollventil med to kammer. Ventilen drives hydraulisk til helt åpen stilling ved innstilt lavt nivå og til å stenge ved innstilt høyt nivå, uavhengig av trykkdifferansen over ventilen.

Anvendelse/fordeler

- Ved fylling av basseng
- Ved lavt tilløpstrykk
- Gir liten støy
- For systemer som tåler lite energitap
- For kontrollert utslipp fra basseng

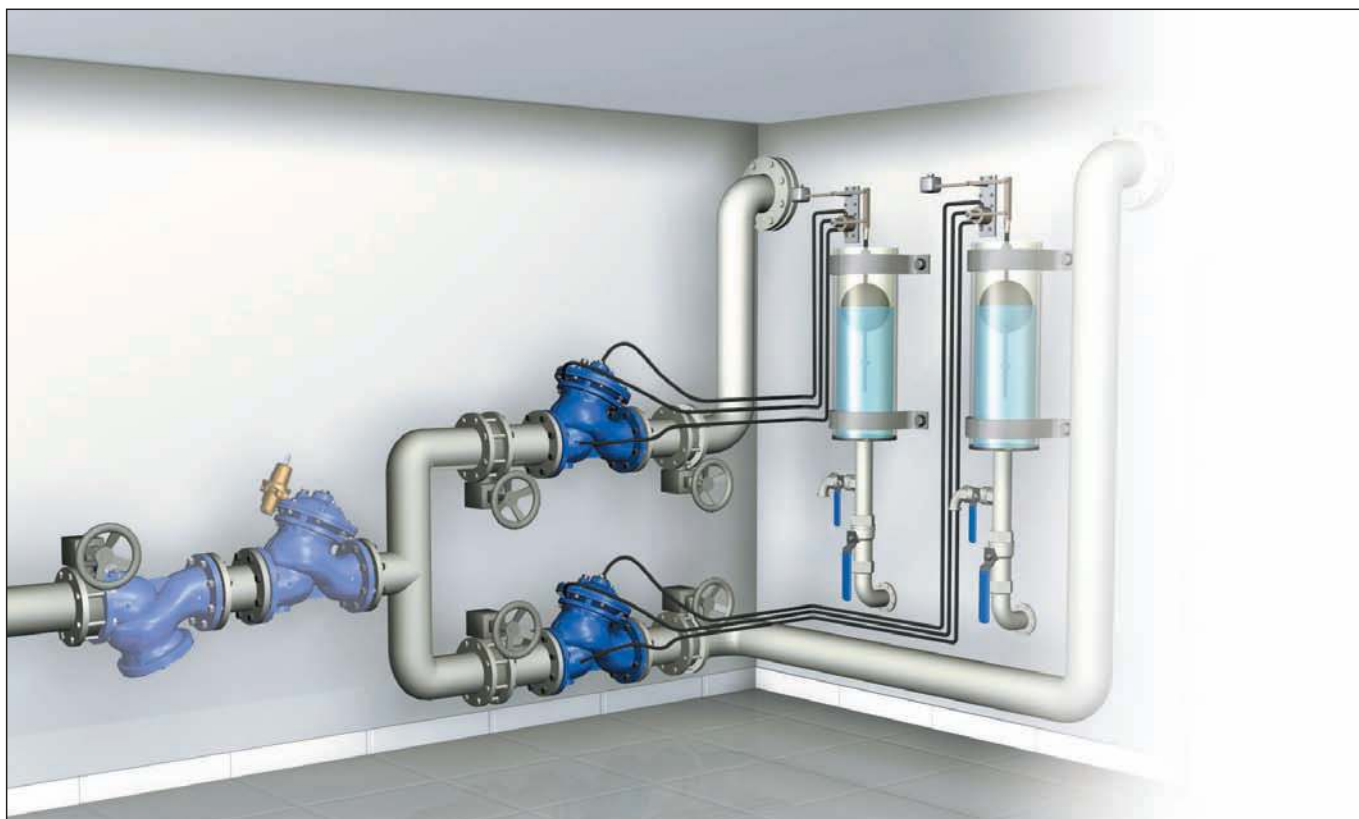

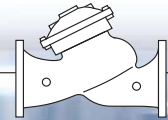

Ventil for nivåregulering med pilot som føler nivået

Vanntanker, vanntårn og basseng er noen eksempler på steder der det er nødvendig med nivåkontroll, men arrangement for installering av flottørkontroll er komplisert og kostbart. I slike tilfelle sparer ventiler med pilot behovet for innvendig flottør, samtidig som de er enkle og pålitelige for mange anvendelser.



Modell 750-80-ES-X

Modell 750-80-ES-X nivåkontrollventil er en hydraulisk operert og membranaktivert kontrollventil. Piloten, som er en treveis pilot og monteret på hovedventilen, føler hele tiden trykket i bassenget. Den får hovedventilen til å stenge ved et forhåndsinnstilt høyt nivå og til å åpne helt igjen etterat nivået har falt omtrent én meter (leveres også for tilnærmet konstant nivå).

Anvendelse/fordeler

- Vanntårn og basseng med høyt nivå
- For systemer som tåler lite energitap
- Systemer med dårlig vannkvalitet
- Holder vannet friskt ved at det blir skiftet ut
- Opprettholdelse av nivå på utløpsledningen

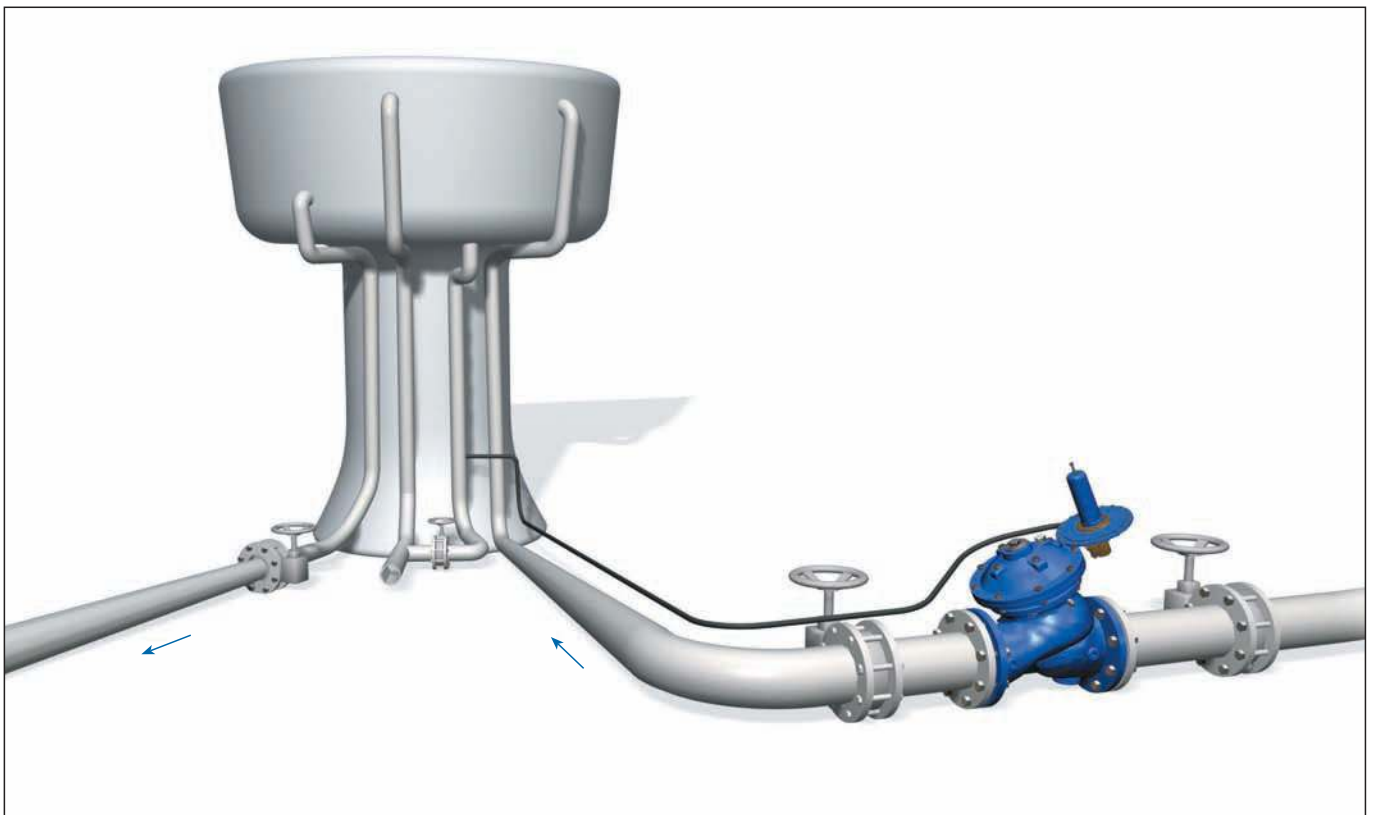

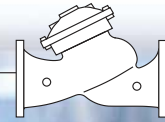

Pumpekontrollventil

Kontrollventiler for trykkøkningspumper beskytter pumper, rørledninger og andre komponenter i systemet ved å isolere ledningen fra den brå hastighetsendringen som forbindes med start og stopp av pumpe. Logikken bak virkemåten til ventilen, som også kalles "aktiv tilbakeslagsventil", er å beskytte et pumpesystem på en slik måte at det ikke oppstår trykkstøt, istedenfor å fjerne dem.



Modell 740-ES-S

Modell 740-ES-S

Modell 740-ES-S kontrollventil for trykkøkningspumpe er en hydraulisk operert, membranaktivert aktiv tilbakeslagsventil som åpner helt eller stenger på kommando fra elektriske signaler. Den isolerer pumpen fra systemet under start og stopp av pumpen for å unngå trykkstøt.



Modell 840

Modell 840

Modell 840 stempelaktiverte kontrollventil for bruksområdet benyttes ved pumpesystemer med høye trykk. Den utvider bruksområdet til en øvre grense på 40 bar.

Anvendelse/fordeler

- Isolere de negative virkningene til start og stopp av pumpe fra systemet, for:
 - Enkelpumper med én hastighet
 - Batteri av pumper med én hastighet
 - Batteri av pumper med én hastighet og en eller flere turtallsregulerte

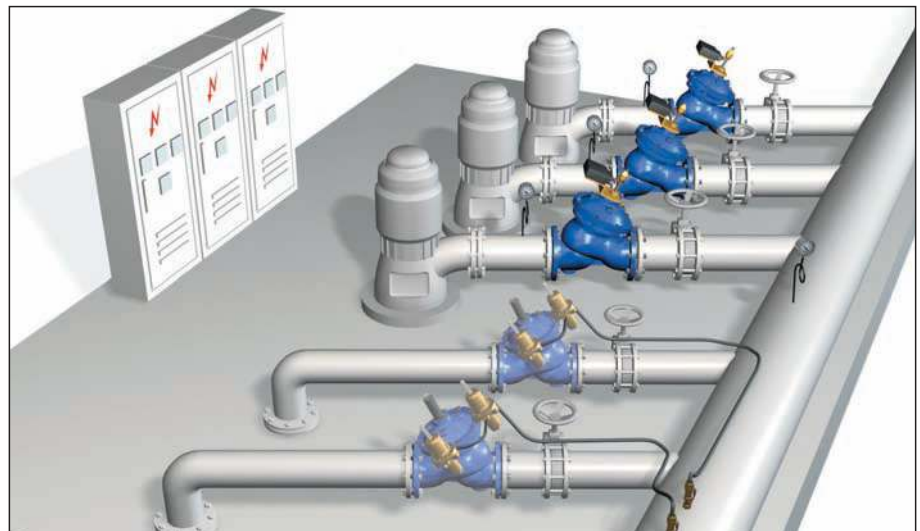

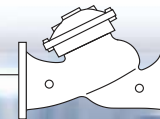

Trykkstøtdempende ventiler

Ved plutselig stopp av en pumpe synker trykket som en følge av at vannsøylen fortsetter å bevege seg i ledningen. Vannsøylen som kommer tilbake møter den stengte tilbakeslagsventilen til pumpen og forårsaker en høytrykks trykkbølge med inntil 4 ganger lydets hastighet. Det er nødvendig å reagere i forkant for å dempe slike trykkstøt. Trykkstøtdempende ventiler reagerer på trykkfallet og eliminerer trykkstøtet ved at de står åpne når vannsøylen kommer tilbake.



Modell 735-ES-M

Modell 735-ES-M

Modell 735-ES-M trykkstøtdempende ventil er en hydraulisk operert og membranaktivert ventil som monteres på en avstikker. Ventilen føler ledningstrykket og åpner når trykket faller ved plutselig stopp av pumpen. Når vannsøylen kommer tilbake slipper den åpne ventilen ut trykkbølgen og eliminerer dermed trykkstøtet. Modell 735-M lukker kontrollert så snart trykkforholdene tillater det og unngår dermed trykkstøt som følge av lukkingen. Ventilen slipper også ut for høyt trykk, som en vanlig sikkerhetsventil.



Modell 835-M

Modell 835-M

Modell 835-M stempelaktiverte trykkstøtdempende ventil benyttes ved pumpesystemer med høye trykk. Den utvider bruksområdet til en øvre grense på 40 bar.

Anvendelse/fordeler

- Eliminerer trykkstøt for alle pumpesystemer:
 - Trykkøkings- og grunnvannspumper, en hastighet og turtallsregulering
- Eliminerer trykkstøt for alle typer fordelingsnett:
 - Kommunale, høye bygninger, kloakk, kjølesystemer, vanning
 - Systemer som er vanskelige å vedlikeholde eller ligger langt unna gamle systemer

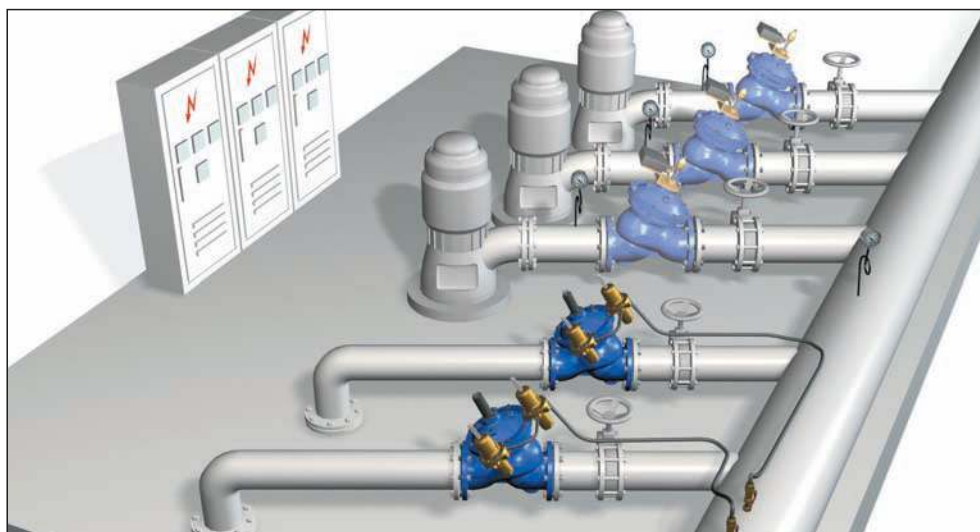

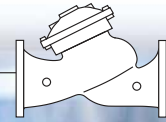

Sikkerhetsventil/ventil for trykkopprettholdelse

Sikkerhetsventiler eller ventiler for å opprettholde trykket beskytter pumper og ledningsnett fra to ekstreme situasjoner:

- Når de monteres på en avstikker slipper de ut overskuddstrykk som kan skade nettet
- Når de monteres i ledningen opprettholder de et minimum mottrykk og prioriterer på den måten trykksoner. De hindrer at ledninger tømmes, at pumper overbelastes, osv.



Modell 730-ES-VI

Modell 730-ES-VI sikkerhetsventil/ventil for trykkopprettholdelse er en hydraulisk operert og membranaktivert kontrollventil som kan oppfylle to forskjellige funksjoner. Når den monteres i ledningen opprettholder den et minimum innstilt oppstrøms mottrykk, uavhengig av varierende mengde eller varierende nedstrøms trykk. Når den monteres på en avstikker slipper den ut trykk som er høyere enn innstilt maksimum trykk.

Anvendelse/fordeler

- Prioriterer trykksoner
- Sikrer kontrollert oppfylling av rørledninger
- Hindrer at rørledninger tømmes
- Beskyttelse mot kavitasjon og at pumper overbelastes
- Sikring av minimumsmengder for pumper
- Beskyttelse mot for høyt ledningstrykk

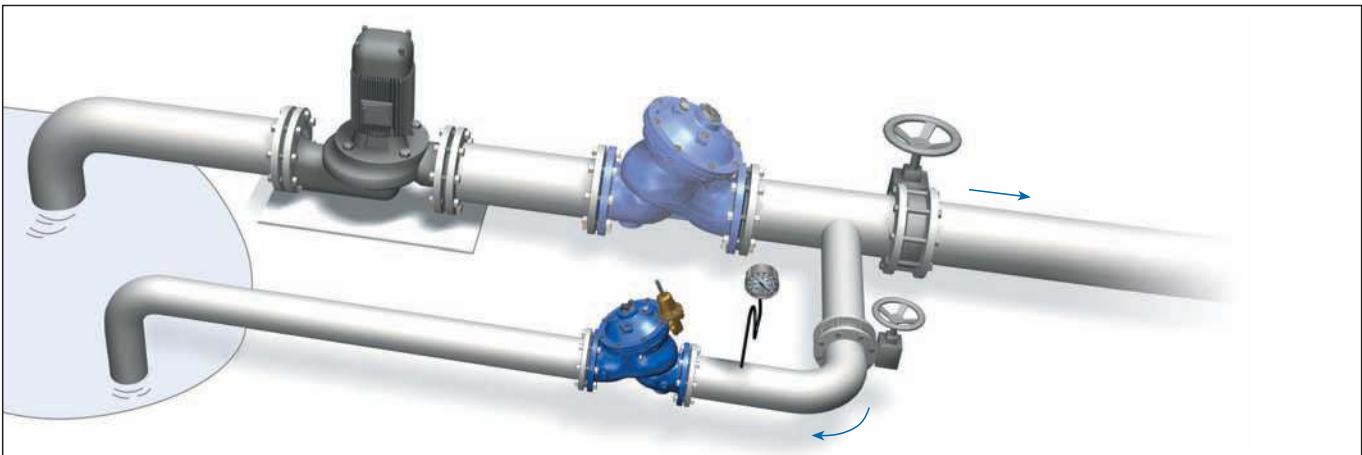

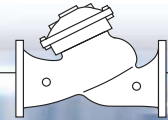

Ventil for å opprettholde differansetrykk

Ventiler for å opprettholde differansetrykk (ΔP) passer godt for:

- Pumper med varierende innløpsstrykk der det er nødvendig med konstant ΔP som beskyttelse mot overbelastning og kavitasjon
- Filtersystemer som er plassert oppstrøms ledningsnett for brannvann og som krever en by-pass for progressivt å kompensere for økende vannmengde
- Systemer for luftkondisjonering med varierende forbruk og som krever konstant ΔP mellom fordelingsnett og oppsamlingsnett.

Modell 736-ES-VI



Modell 736-ES-VI ventil for å opprettholde differansetrykk er en hydraulisk operert og membranaktivert kontrollventil som opprettholder et minimum innstilt differansetrykk mellom to punkter, uavhengig av varierende mengde eller varierende oppstrøms trykk.

Anvendelse/fordeler

- Beskyttelse mot overbelastning og kavitasjon av pumpe
- Sikring av minimumsmengder for pumper
- Kriseomløp for filter
- Balansering mellom kretser i ventilasjonssystemer



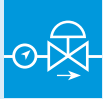
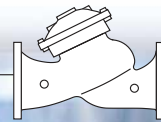

Mengdekontrollventil

Utforming av systemer starter med forventede vannmengder som bestemmer kriteriene for pumpestasjoner og plassering av disse, planløsning og dimensjonering av tilførselsledninger, plassering av basseng og volum av disse, osv. Store avvik fra beregnede vannmengder kan forstyrre vannforsyningen eller til og med ødelegge komponenter i systemet. Riktig valg, plassering og bruk av mengdekontrollventiler beskytter systemet mot ekstreme mengder.



Modell 770-ES-UVI

Modell 770-ES-UVI mengdekontrollventil er en hydraulisk operert og membranaktivert kontrollventil som opprettholder innstilt maksimumsmengde, uavhengig av vekslende behov eller varierende systemtrykk.

Anvendelse/fordeler

- Sikrer at spesifikasjonene for systemet overholdes
- Prioriterer hovedledninger fremfor mindre
- Begrenser overforbruk
- Opprettholder innstilt maksimumsmengde gjennom filter
- Beskytter pumpe mot overbelastning og kavitasjon

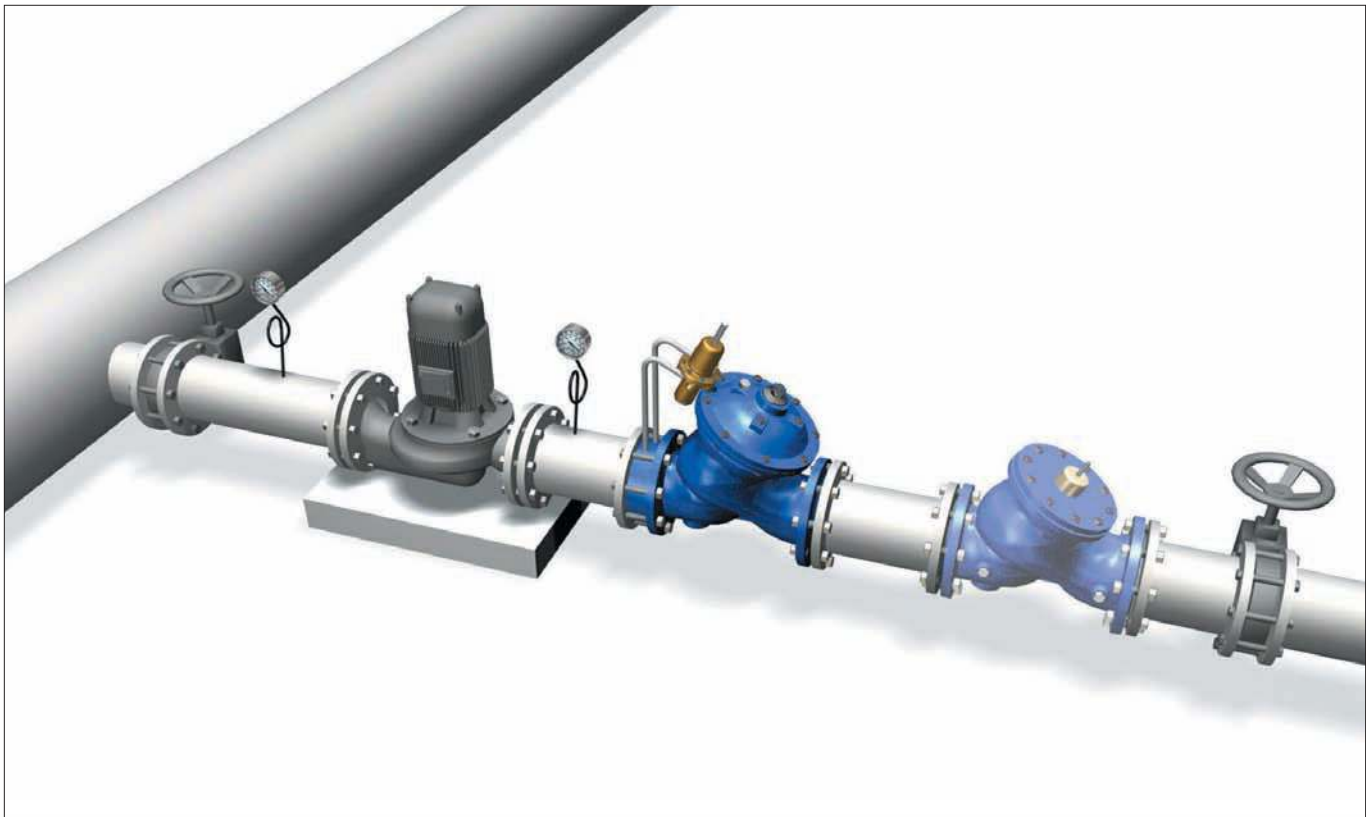

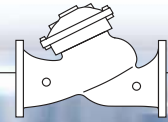

Rørbruddsventil

Alle vannledningssystemer er sårbare med tanke på brudd, enten på grunn av hydrauliske problemer i systemet eller mekanisk skade utenfra. Rørbruddsventiler isolerer den skadde sonen inntil de blir manuelt åpnet igjen for å redusere vanntapet, utvasking av grunn og skader som kan bli påført hus, veier, jernbaner og så videre.



Modell 790-ES-M

Modell 790-ES-M rørbruddsventil er en hydraulisk operert og membranaktivert kontrollventil som føler at vannmengden overstiger innstilt lukkemengde og som lukker dråpetett og forblir stengt inntil den blir manuelt åpnet. Så lenge mengden er lavere enn innstilt lukkemengde er ventilen helt åpen med minimum trykktap.

Anvendelse/fordeler

- Deler av ledningsnettets blir stengt av ved rørbrudd
- Eldre rørbruddsutsatte ledningsnett
- Utløp fra vannreservoar og basseng
- Beskytte installasjoner på ledningsnettets som er sårbare for oversvømmelse
- Ledningsnett der mekanisk skade kan forventes

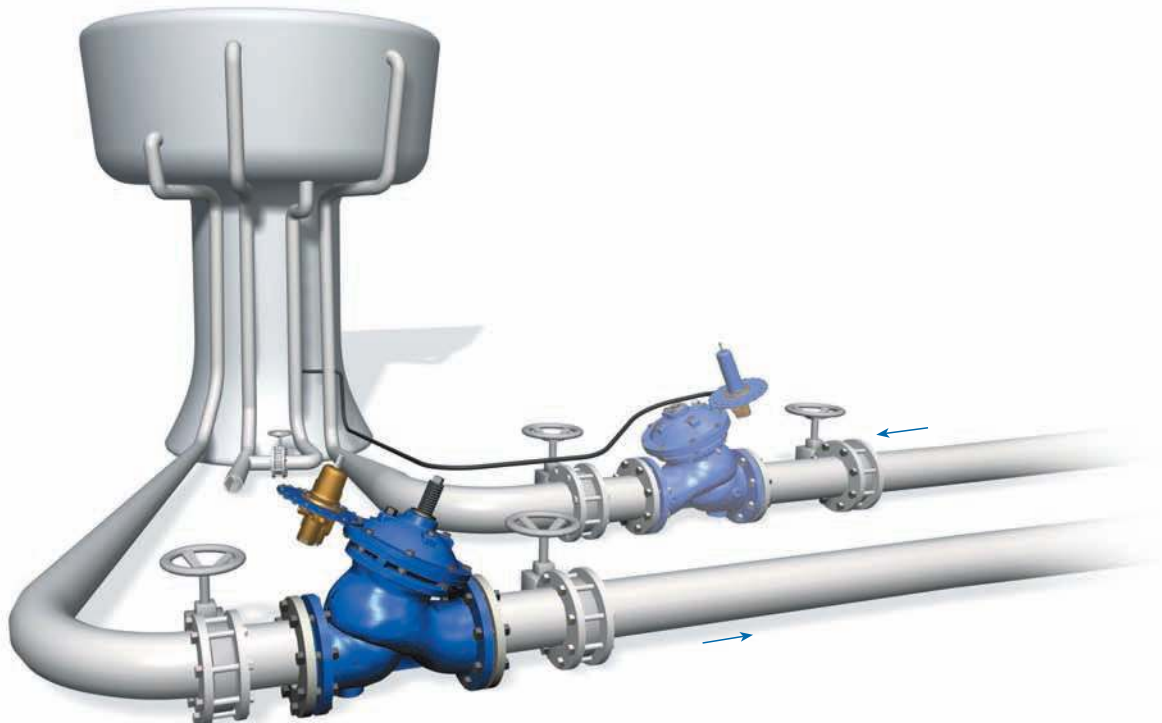

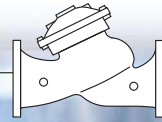

Magnetventilstyrt kontrollventil

Magnetventilstyrte kontrollventiler brukes som åpne/lukkeventiler i alle dimensjoner. Ved at de bruker veldig lite elektrisk kraft unngår de mye utstyr som er nødvendig når man bruker motorstyrte ventiler. Det elektriske signalet som brukes for å aktivere magnetventilen kan sendes direkte fra tidsur, instrumenter og lignende. Via et kontrollsystem kan de aktiveres etter trykk, nivå, mengde, vannkvalitet og andre faktorer av betydning for driften av systemet.



Modell 710-ES-I

Modell 710-ES-I magnetventilstyrt kontrollventil er en hydraulisk operert og membranaktivert kontrollventil som enten åpner helt eller stenger dråpetett ved elektriske signaler. For systemer med lavt trykk vises det til Modell 710-ES-B med ekstra kraft for full åpning og lukking.

Anvendelse/fordeler

- Optimalisere bruken av ledningsnett
- Isolere trykksoner
- Lukking ved rørbrudd
- Ekstra sikkerhet for å hindre overløp i basseng
- Sjalting mellom ventiler som skal være i drift
- Automatisk utskiftning av vann i basseng

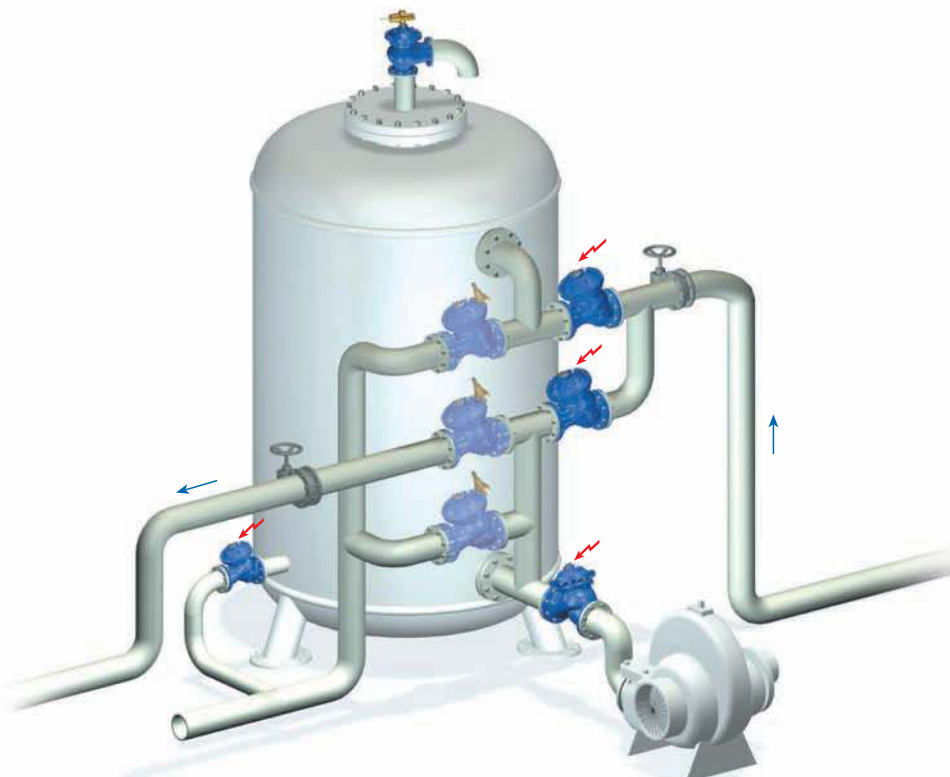

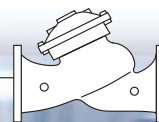

Elektronisk styrt kontrollventil

Elektronisk styrte kontrollventiler kombinerer fordelene til modulerende hydrauliske kontrollventiler, som drives av ledningstrykket, med elektronisk kontroll og alle mulighetene dette innebærer. I dagens vannforsyning er det nødvendig med moderne og dynamiske elektroniske kontrollventiler med gode muligheter for kommunikasjon. Dette er nødvendig for sanntid kontroll av trykk, mengder, temperatur, nivå, osv. til riktig tid, både som enkeltvariable og som funksjon av hverandre.



Modell 718-03-ES-VI

Modell 718-03-ES-VI elektronisk styrt kontrollventil er en hydraulisk operert og membranaktivert kontrollventil som åpner og lukker trinnsvis etter signal fra et elektronisk styreskap (PLS), for å kontrollere trykk, nivå, mengde, temperatur og/eller andre parametere som krever kontroll. Dette skjer etter de programmerte verdiene i styreskapet. For systemer med veldig lavt trykk henvises til modell 718-03-ES-B som åpner fullt selv ved lave trykk.

Anvendelse/fordeler

- Kontrollere trykk, mengde, nivå, temperatur, osv.
- Mengdekontroll som funksjon av bassengnivå
- Trykkkontroll som funksjon av mengde
- Mengdekontroll som funksjon av temperaturer i ventilasjonssystemer
- Kvalitetskontroll ved tilsetning

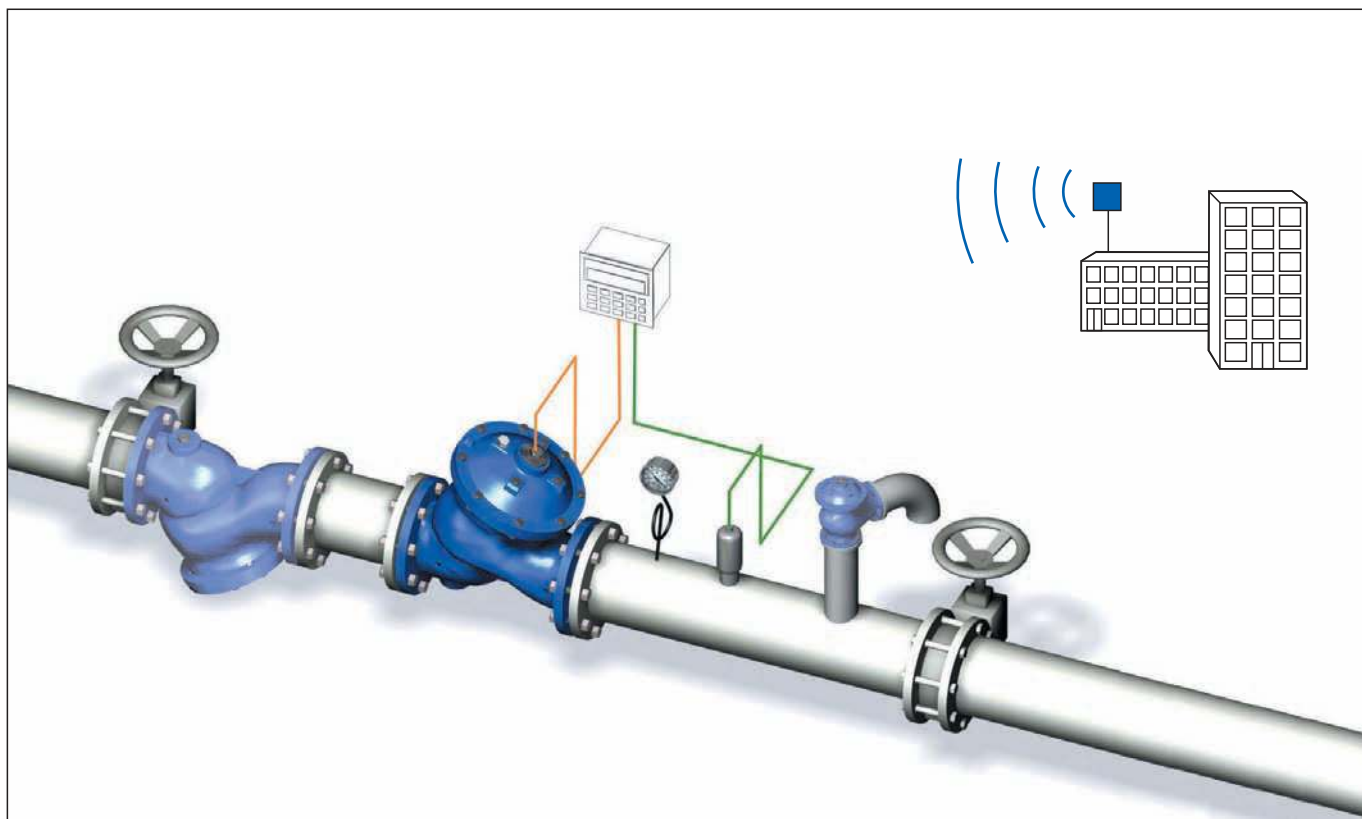

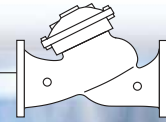

Strømningsdiagram

700-ES

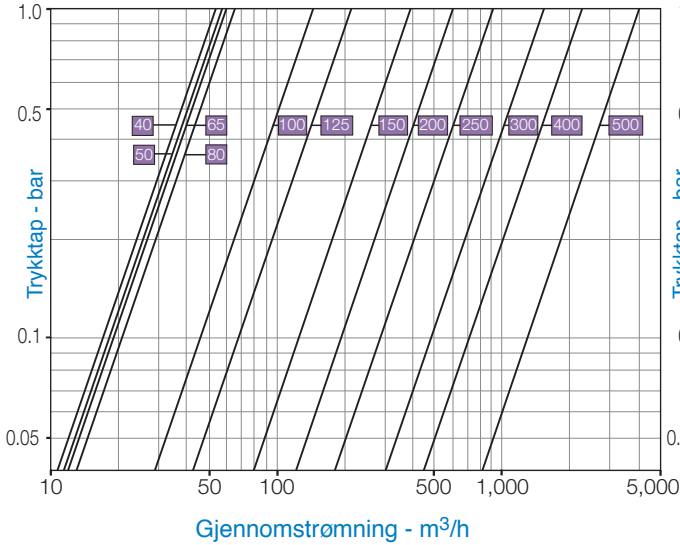

700-EN, 700, 800

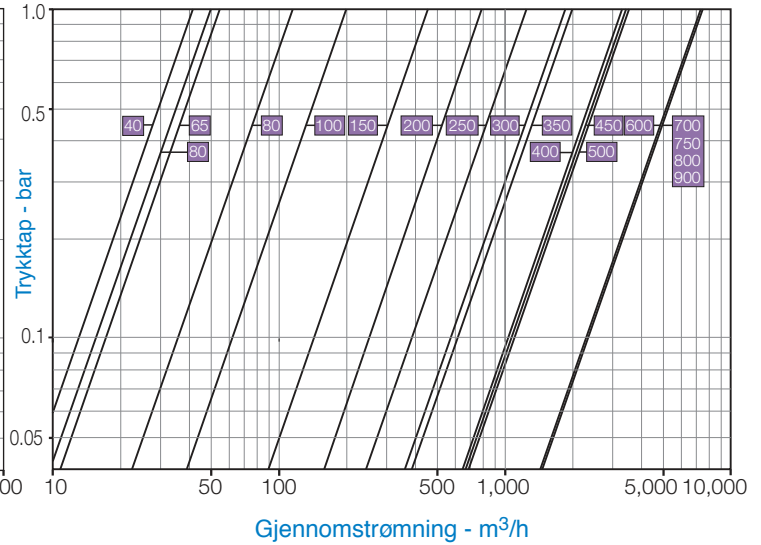

Gjennomstrømningsverdier

700-ES		DN	40	50	65	80	100	125	150	200	250	300	400	500
		Tommer	1.5"	2"	2.5"	3"	4"	5"	6"	8"	10"	12"	16"	20"
Y-Form Flat seteskive	Kv	54	57	60	65	145	215	395	610	905	1,520	2,250	4,070	
	Cv	62	66	69	75	168	248	456	705	1,046	1,756	2,600	4,703	
Y-Form V-Plugg	Kv	46	48	51	55	123	183	336	519	769	1,292	2,027	3,460	
	Cv	53	55	59	64	142	211	388	599	888	1,492	2,341	3,996	

700-EN / 700 / 800		DN	40	50	65	80	100	150	200	250	300	350	400	450	500
		Tommer	1.5"	2"	2.5"	3"	4"	6"	8"	10"	12"	14"	16"	18"	20"
Y-Form Flat seteskive	Kv	42	50	55	115	200	460	815	1,250	1,850	1,990	3,310	3,430	3,550	
	Cv	49	58	64	133	230	530	940	1,440	2,140	2,300	3,820	3,960	4,100	
Y-Form V-Plugg	Kv	36	43	47	98	170	391	693	1,063	1,573	1,692	2,814	2,916	3,018	
	Cv	41	49	54	113	200	450	800	1,230	1,820	1,950	3,250	3,370	3,490	
Vinkel Flat seteskive	Kv	46	55	61	127	220	506	897	1,375	2,035	2,189	3,641	3,773	NA	
	Cv	53	64	70	146	250	580	1,040	1,590	2,350	2,530	4,210	4,360	NA	
Vinkel V-Plugg	Kv	39	47	51	108	187	430	762	1,169	1,730	1,861	3,095	3,207	NA	
	Cv	45	54	59	124	220	500	880	1,350	2,000	2,150	3,580	3,710	NA	

700 Store ventiler		DN	600	700	750	800	900
		Tommer	24"	28"	30"	32"	36"
G-Form Flat seteskive	Kv	7,350	7,500	7,500	7,500	7,500	
	Cv	8,490	8,670	8,670	8,670	8,670	

Gjennomstrømningskoeffisient for ventil, Kv eller Cv $Kv(Cv) = Q \sqrt{\frac{G_f}{\Delta P}}$

der:

Kv = Gjennomstrømningskoeffisient (mengde i m³/time ved 1 bar trykkdifferanse)

Cv = Gjennomstrømningskoeffisient (mengde i gpm ved 1 psi trykkdifferanse)

Q = Mengde (m³/time; gpm)

ΔP = Differansetrykk (bar; psi)

Gf = Væskens egenvekt (vann = 1.0)

$$Cv = 1.155 Kv$$

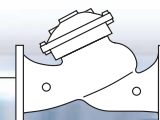

Kavitasjon

Fenomenet kavitasjon har en betydelig innvirkning på hvordan kontrollventiler og systemer fungerer. Kavitasjon kan ødelegge ventiler og rørledninger med erosjon og vibrasjon. Kavitasjon skaper også støy og kan begrense, og i sin ytterste konsekvens stoppe, gjennomstrømningen.

Når trykkdifferansen over ventilen øker, faller det statiske trykket på væsken tvert, idet den passerer gjennom det strupete arealet på ventilen (Vena Contracta).

Når væskens statiske trykk faller til fordampningstrykket, dannes det "dampbobler" som trykket som igjen har steget imploderer (presses sammen) av trykket som igjen har steget nedstrøms ventiletet. Implosjonen av disse "boblene" skaper høytrykkssvingninger, mikro vannstråler og sterk varme, som tærer på ventilkomponenter og nedstrøms rør. Til slutt struper og stopper gjennomstrømningen.

Kavitasjonsveiledningen for Bermad 700 serie ventiler er basert på formelen som vanligvis brukes i ventilindustrien:

$$\sigma = (P_2 - P_v) / (P_1 - P_2)$$

Der:

σ = Sigma, kavitasjonsindeks, dimensjonsløs

P1 = Oppstrøms trykk, absolutt

P2 = Nedstrøms trykk, absolutt

Pv = Væskens fordampningstrykk, absolutt

(vann, 18°C = 0.02 bar-a ; 65°F = 0.3 psi-a)

Bruk disse veiledningene og ventilens oppstrøms og nedstrøms trykk for å bestemme om deres skjæringspunkt ligger innenfor eller utenfor området med ødeleggende kavitasjon.

Vurderinger for å unngå ødeleggende kavitasjon:

- A) Redusere systemtrykket i flere trinn slik at hvert enkelt trinn ligger over forholdene for kavitasjon.
- B) Vurder å bruke andre kriterier ved valg av ventil
 - a. Ventilhus og pluggtype
 - b. Ventilstørrelse
 - c. Materiale i ventilen

Merk:

1. En alternative formel for kavitasjonsindeks, gitt av ISA, er: $\sigma_{ISA} = (P_1 - P_v) / (P_1 - P_2)$ som er lik $\sigma + 1$
2. Tabellene nedenfor skal kun brukes som en generell veiledning.
3. Vi anbefaler at du kontakter oss før dimensjonering og valg av ventil.

Kavitasjonsveiledning

700-ES

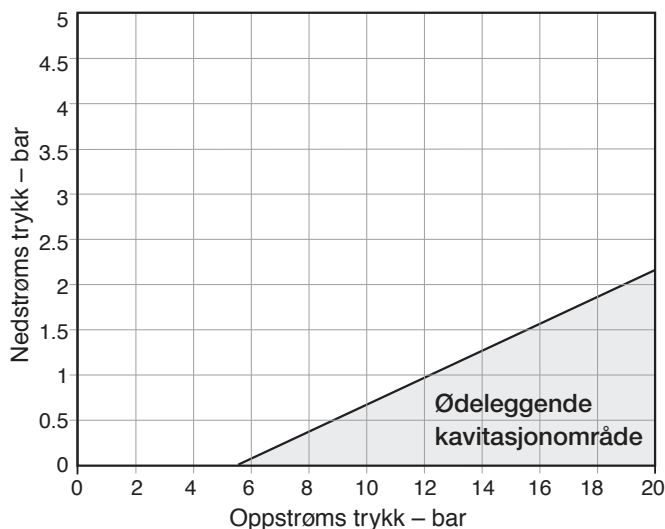

700-EN, 700, 800

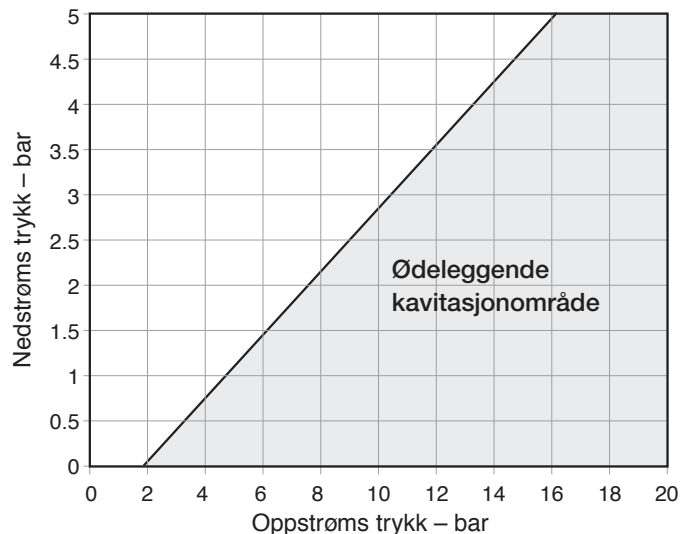

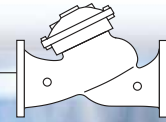

Flenser

700-ES serien

Y-Form

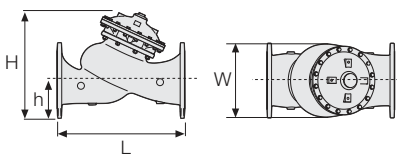

DN	40	50	65	80	100	125	150	200	250	300	400	500	
PN 10; 16; 25	L*	230	230	290	310	350	400	480	600	730	850	1,100	1,250
	W	150	165	185	200	235	270	300	360	425	530	626	838
	h	80	90	100	105	125	142	155	190	220	250	320	385
	H	240	250	250	260	320	375	420	510	605	725	895	1,185
Vekt (Kg)	10	10.8	13.2	15	26	40	55	95	148	255	436	1,061	

*Lengder i henhold til EN 558-1

700-EN serien

Y-Form

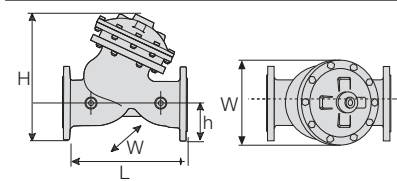

DN	50	80	100	150	200	250	300	
PN 10; 16; 25	L*	230	310	350	480	600	730	850
	W	165	200	235	320	390	480	550
	h	82.5	100	118	150	180	213	243
	H	244	305	369	500	592	733	841
Vekt (Kg)	9.7	21	31	70	115	198	337	

*Lengder i henhold til EN 558-1

700 serien – Store ventiler

Rund

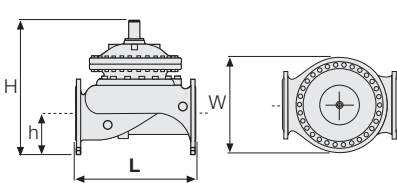

DN	600	700	750	800	900	
PN 10; 16	L*	1,450	1,650	1,750	1,850	1,850
	W	1,250	1,250	1,250	1,250	1,250
	h	470	490	520	553	600
	H	1,965	1,985	2,015	2,048	2,095
Vekt (Kg)	3,250	3,700	3,900	4,100	4,250	

DN	600	700	750	800	900	
PN 20; 25	L*	1,500	1,650	1,750	1,850	1,850
	W	1,250	1,250	1,250	1,250	1,250
	h	470	490	520	553	600
	H	1,965	1,985	2,015	2,048	2,095
Vekt (Kg)	3,500	3,700	3,900	4,100	4,250	

*Lengder i henhold til EN 558-1

700 serien

700 Vinkel

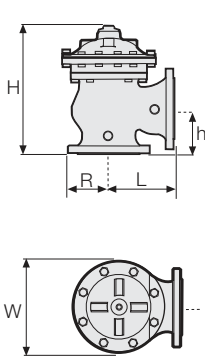

DN	40	50	65	80	100	150	200	250	300	350	400	450	
PN 10; 16	L	124	124	149	152	190	225	265	320	396	400	450	450
	W	155	155	178	200	222	320	390	480	550	550	740	740
	R	78	83	95	100	115	143	172	204	248	264	299	320
	h	85	85	109	102	127	152	203	219	273	279	369	370
	H	227	227	251	281	342	441	545	633	777	781	1082	1082
	Vekt (Kg)	9.5	10	12	21.5	35	71	118	205	350	370	800	820
PN 25	L	124	124	149	159	200	234	277	336	415	419	467	467
	W	165	165	185	207	250	320	390	480	550	550	740	740
	R	78	85	95	105	127	159	191	223	261	293	325	358
	h	85	85	109	109	135	165	216	236	294	299	386	386
	H	227	227	251	287	350	454	558	649	796	801	1099	1099
	Vekt (Kg)	11	11.5	13.5	23	41	81	138	233	390	425	855	870

På forespørsel (Y-Form)

Y-Form

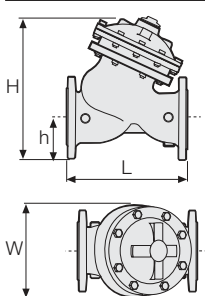

DN	40	50	65	80	100	150	200	250	300	350	400	450	500	
PN 10; 16	L*	205	210	222	250	320	415	500	605	725	733	990	1,000	1,100
	W	155	165	178	200	223	320	390	480	550	550	740	740	740
	h	78	83	95	100	115	143	172	204	242	268	300	319	358
	H	239	244	257	305	366	492	584	724	840	866	1,108	1,127	1,167
Vekt (Kg)	9.1	10.6	13	22	37	75	125	217	370	381	846	945	962	
PN 25	L	205	210	222	264	335	433	524	637	762	767	1,024	1,030	1,136
	W	155	165	185	207	250	320	390	480	550	570	740	740	750
	h	78	83	95	105	127	159	191	223	261	295	325	357	389
	H	239	244	257	314	378	508	602	742	859	893	1,133	1,165	1,197
Vekt (Kg)	10	12.2	15	25	43	85	146	245	410	434	900	967	986	

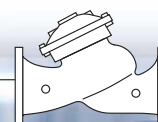

Threaded

Angle Pattern

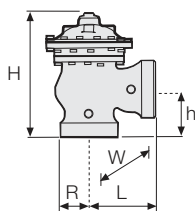

DN	50	65	80
L	121	140	159
W	122	122	163
R	40	48	55
h	83	102	115
H	225	242	294
Vekt (Kg)	5.5	7	15

Y-Form

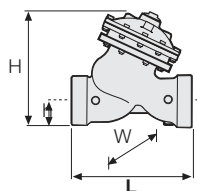

DN	40	50	65	80
L	155	155	212	250
W	122	122	122	163
h	40	40	48	56
H	201	202	209	264
Vekt (Kg)	5.5	5.5	8	17

800 serien

Y-Form

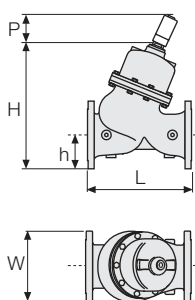

DN	40	50	65	80	100	150	200	250	300	350	400	450	500	
PN 10; 16	L	205	210	222	250	320	415	500	605	725	733	990	1,000	1,100
	W	156	166	190	200	229	286	344	408	484	536	600	638	716
	h	78	83	95	100	115	143	172	204	242	268	300	319	358
	H	260	265	278	327	409	526	650	763	942	969	1,154	1,173	1,211
	P	N/A	N/A	N/A	N/A	N/A	135	135	142	154	154	191	191	191
Vekt (Kg)	10.7	13	16	28	48	94	162	272	455	482	1,000	1,074	1,096	
PN 25; 40	L	205	210	222	264	335	433	524	637	762	767	1,024	1,030	1,136
	W	156	166	190	210	254	318	382	446	522	590	650	714	778
	h	78	83	95	105	127	159	191	223	261	295	325	357	389
	H	260	265	278	332	422	542	666	783	961	996	1,179	1,208	1,241
	P	N/A	N/A	N/A	N/A	N/A	135	135	142	154	154	191	191	191
Vekt (Kg)	11.8	15	18.4	32	56	106	190	307	505	549	1,070	1,095	1,129	

Vinkel

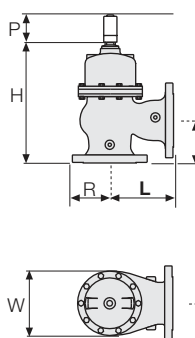

DN	40	50	65	80	100	150	200	250	300	350	400	450	
PN 10; 16	L	124	124	149	152	190	225	265	320	396	400	450	450
	W	156	166	190	200	229	285	344	408	496	528	598	640
	R	78	83	95	100	115	143	172	204	248	264	299	320
	h	85	85	109	102	127	152	203	219	273	279	369	370
	H	252	252	271	308	390	476	619	717	911	915	1,144	1,144
P	N/A	N/A	N/A	N/A	N/A	141	141	156	156	156	195	195	
Vekt (Kg)	10.7	13	16	26	46	90	153	259	433	459	950	1,020	
PN 25; 40	L	124	124	149	159	200	234	277	336	415	419	467	467
	W	150	155	190	200	254	318	381	446	522	586	650	716
	R	78	85	95	105	127	159	191	223	261	293	325	358
	h	85	85	109	109	135	165	216	236	294	299	386	386
	H	252	264	271	315	398	491	632	733	930	935	1,160	1,160
P	N/A	N/A	N/A	N/A	N/A	141	141	156	156	156	195	195	
Vekt (Kg)	11.8	15	18.4	30	54	101	179	292	481	523	1,017	1,051	

Væskevolum i kontrollkammeret (liter)

DN	40	50	65	80	100	125	150	200	250	300	350	400	450	500	600-900
700-ES serien	0.125	0.125	0.125	0.125	0.3	0.45	0.5	2.15	4.5	8.5	N/A	12.4	N/A	29.8	N/A
700-EN serien	N/A	0.125	N/A	0.3	0.45	N/A	2.15	4.5	8.5	12.4	N/A	N/A	N/A	N/A	N/A
700 serien	0.125	0.125	0.125	0.3	0.45	N/A	2.15	4.5	8.5	12.4	12.4	29.8	29.8	29.8	98
800 serien	0.04	0.04	0.04	0.12	0.3	N/A	1.1	2.3	4.0	8.0	8.0	18.7	18.7	18.7	N/A

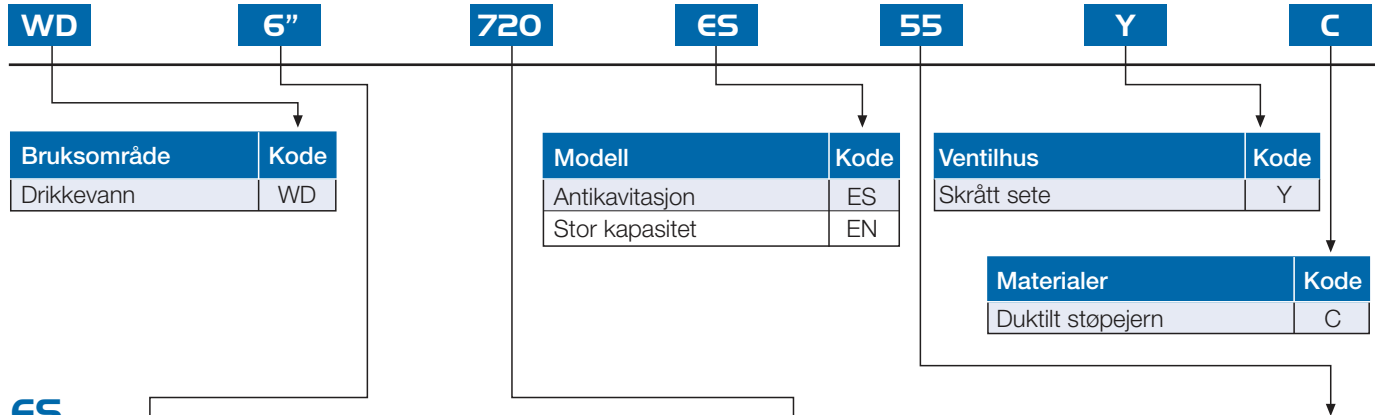
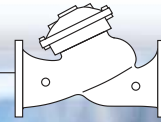

ES	Dimensjon	Kode
	DN 40	1 1/2"
	DN 50	2"
	DN 65	2 1/2"
	DN 80	3"
	DN 100	4"
	DN 125	5"
	DN 150	6"
	DN 200	8"
	DN 250	10"
	DN 300	12"
	DN 400	16"
	DN 500	20"

EN	Dimensjon	Kode
	DN 50	2"
	DN 80	3"
	DN 100	4"
	DN 150	6"
	DN 200	8"
	DN 250	10"
	DN 300	12"

Hovedfunksjoner	Kode
Grunnmodell (med to kontrollkammer)	700
Grunnmodell (med ett kontrollkammer)	705
Magnetventilstyrt kontrollventil	710
Elektronisk styrt kontrollventil	718
Trykkreduksjonsventil	720
Trykkreduksjonsventil med trykkopprettholdelse	723
Differanse trykkopprettholdelse	726
Mengdekontrollventil, konstant nedstrøms trykk	727
Elektronisk styrt trykkreduksjonsventil	728
Sikkerhetsventil/trykkopprettholdelsesventil	730
Sikkerhetsventil, hurtig type	73Q
Trykkopprettholdelsesventil, avstandsføling	730R
Trykkstøtdempende ventil	735
Differansetrykk opprettholdelsesventil	736
Elektronisk trykkopprettholdelsesventil	738
Pumpekontrollventil	740
Pumpekontrollventil, aktuator med to kammer	74Q
Pumpekontroll- og trykkreduksjonsventil	742
Pumpekontroll- og trykkopprettholdelsesventil	743
Hydraulisk kontrollventil for dypbrønnpumpe	744
Elektronisk kontrollventil for dypbrønnpumpe	745
Pumpe- og mengdekontrollventil	747
Pumpesirkulasjons- og trykkopprettholdelsesventil	748
Pumpesirkulasjons- og mengdekontrollventil	749
Nivåkontrollventil	750
Nivåkontroll- og trykkopprettholdelsesventil	753
Nivå- og mengdekontrollventil	757
Nivåopprettholdelsesventil (på utløp fra basseng)	75A
Hydraulisk tilbakeslagsventil	760
Mengdekontrollventil	770
Mengdekontroll- og trykkreduksjonsventil	772
Mengdekontroll- og trykkopprettholdelsesventil	773
Rørbruddsventil (mengdefølende)	790
Tilbakeslagsventil (med seteskive som løftes)	70N
Steinsamler	70F

Andre hovedfunksjoner på forespørsel.

Tilleggsfunksjoner (Man kan velge flere funksjoner)	Kode
Ingen tilleggsfunksjoner	00
Kontroll av lukke- og åpningshastighet	03
Differansetrykk	06
Hydraulisk overstyring	09
Tilbakeslagsventil på styreledning, oppstrøms	11
Pilot med høy følsomhet	12
Elektronisk kontroll	18
Tilbakeslagsfunksjon	20
Magnetventilstyrt og tilbakeslagsfunksjon	25
Trykkreduksjonsfunksjon	2Q
Totrinns åpning	30
Overstyres av sikkerhetsfunksjon	3Q
Elektrisk valg av flere innstillinger	45
Sikring mot for høyt nedstrøms trykk	48
Hindring av trykkstøt ved lukking	49
Elektronisk innstilling – Type 4R	4R
Elektronisk innstilling – Type 4T	4T
Hydraulisk kontroll	50
Hydraulisk akselerator kontroll	54
Magnetventilstyrt	55
Elektrisk overstyring	59
Modulerende horisontal flottør	60
Elektrisk flottør med to nivå	65
Vertikal flottør med to nivå	66
Modulerende vertikal flottør	67
Toveis strømming	70
Nivåreguleringspilot	80
Modulerende nivåreguleringspilot	82
Opprettholdende nivåreguleringspilot	83
Hydraulisk posisjonering	85
Nivåreguleringspilot med to nivå	86
Nivåreguleringspilot med toveis strømming	87
2-14 meter innstilling	M6
5-22 meter innstilling	M5
15-35 meter innstilling	M4
25-70 meter innstilling	M8
Lukking ved fall i nedstrøms trykk	91
Forhold – standard	PD

Andre tilleggsfunksjoner på forespørsel

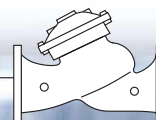
I6

Anslutning		Kode
Flenser	ISO-10	10
	ISO-16	16
	ISO-25	25

Overflatebehandling	Kode
Blå FB epoksy RAL 5005	EB

Et gjennomsiktig toppbelegg av Polyuretan kan leveres på epoksybelagte ventiler.
Andre overflatebehandlinger på forespørsel.

EB
4AC
NN
VI

Spenning -Hovedventilens stilling (når magnetventilen er uten spenning)		Kode			
24V	AC	24VAC/50Hz - Normalt stengt	4AC		
		24VAC/50Hz - Normalt åpen	4AO		
		24VAC/50Hz - Siste stilling	4AP		
		24VAC/60Hz - Normalt stengt	46C		
		24VAC/60Hz - Normalt åpen	46O		
		24VAC/60Hz - Siste stilling	46P		
	DC	24VDC - Normalt stengt	4DC		
		24VDC - Normalt åpen	4DO		
		24VDC - Siste stilling	4DP		
		24VDC - Magnetventil med impulsspole	4DS		
		220V	AC	220VAC/50Hz Siste stilling	2AP
				220VAC/50Hz Normalt stengt	2AC
220VAC/50Hz Normalt åpen	2AO				
DC	220VDC - Normalt stengt		2DC		
	220VDC - Normalt åpen		2DO		
	220VDC - Magnetventil med impulsspole		2DS		

Andre elektriske varianter på forespørsel

Styreledninger & fittings	Kode
ss316 styreledninger & fittings	NN

Tabell for reduksjonsforhold

Ventildimensjon ES	Pluggtype		Ventildimensjon EN	Pluggtype	
	Flat seteskive	V-plugg		Flat seteskive	V-plugg
DN40; 1.5"	2.8	3.2	DN50; 2"	3.7	4.0
DN50; 2"	2.8	3.2	DN80; 3"	2.6	2.9
DN65; 2.5"	2.8	3.2	DN100; 4"	2.5	2.8
DN80; 3"	2.8	3.2	DN150; 6"	2.5	2.7
DN100; 4"	2.6	2.9	DN200; 8"	2.4	2.6
DN125; 5"	2.5	2.8	DN250; 10"	2.3	2.5
DN150; 6"	2.5	2.8	DN300; 12"	2.2	2.4
DN200; 8"	2.5	2.7			
DN250; 10"	2.4	2.6			
DN300; 12"	2.3	2.5			
DN400; 16"	2.2	2.4			
DN500; 20"	2.2	2.3			

- Reduksjonsforholdene er basert på en hastighet på 2.0-3.0 m/s.
- Reduksjonsforhold kan variere ved store hastigheter og oppstrøms trykk.

Tilleggsutstyr Ubegrenset valg	Kode
V-plugg	V
Stort kontrollfilter	F
Stillingsindikator	I
Elektrisk endebryter	S
Stillingsindikator, 4-20 mA	Q
Strømningsbegrenser	M
Løftefjær	L
Balansert stempel	G
Måleblende	U
Trykkskiller	d
To aktive kammer	B
3-veis reguleringsløyfe	X
Manuell velger	Z
Strømning over setet	O
Komponenter i reguleringsløyfen i ss316	N
Innvendige deler i aktuatoren i ss316	D
Innvendige deler i ss316 (tetningsdel og sete)	T
Lager i Delrin	R
Høykvalitets lager og spindel	K
Rustfrie bolter og muttere	m
Spesielle gummidelere til tetning og i membran	E
Manometer	6

Annet tilleggsutstyr på forespørsel
Vennligst kontakt oss for ytterligere informasjon

Bermad standardutførelse

09.2005 V8



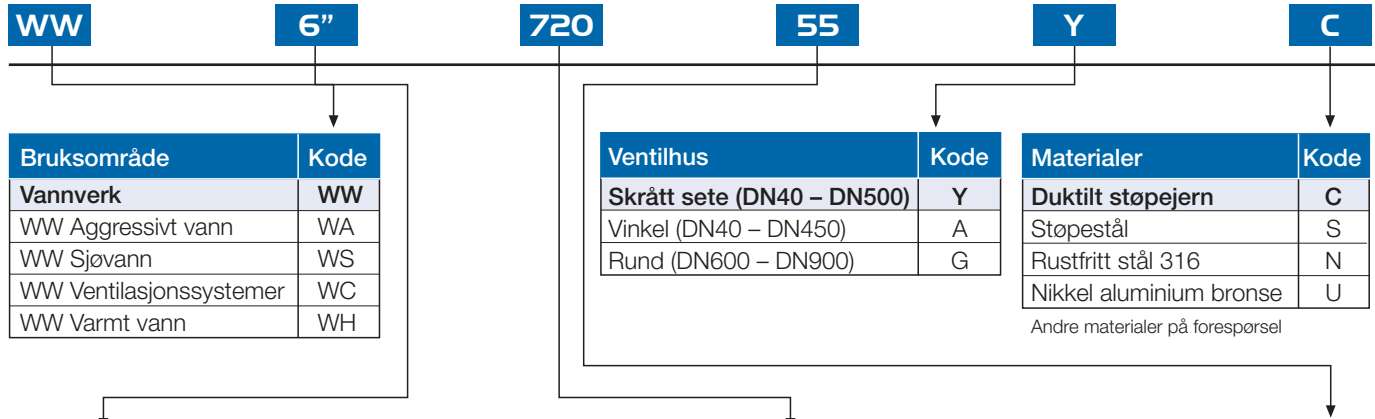
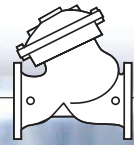

Bruksområde	Kode
Vannverk	WW
WW Aggressivt vann	WA
WW Sjøvann	WS
WW Ventilasjonssystemer	WC
WW Varmt vann	WH

Ventilhus	Kode
Skrått sete (DN40 – DN500)	Y
Vinkel (DN40 – DN450)	A
Rund (DN600 – DN900)	G

Materialer	Kode
Duktilt støpejern	C
Støpestål	S
Rustfritt stål 316	N
Nikkel aluminium bronse	U

Andre materialer på forespørsel

Dimensjon	
DN 40	1 1/2"
DN 50	2"
DN 65	2 1/2"
DN 80	3"
DN 100	4"
DN 150	6"
DN 200	8"
DN 250	10"
DN 300	12"
DN 350	14"
DN 400	16"
DN 450	18"
DN 500	20"
DN 600	24"
DN 700	28"
DN 750	30"
DN 800	32"
DN 900	36"

Hovedfunksjoner	Kode
Grunnmodell (med to kontrollkammer)	700
Grunnmodell (med ett kontrollkammer)	705
Magnetventilstyrt kontrollventil	710
Elektronisk styrt kontrollventil	718
Trykkreduksjonsventil	720
Trykkreduksjonsventil med trykkopprettholdelse	723
Differanse trykkopprettholdelse	726
Mengdekontrollventil, konstant nedstrøms trykk	727
Elektronisk styrt trykkreduksjonsventil	728
Sikkerhetsventil/trykkopprettholdelsesventil	730
Sikkerhetsventil, hurtig type	73Q
Trykkopprettholdelsesventil, avstandsføling	730R
Trykkstøtdempende ventil	735
Differansetrykk opprettholdelsesventil	736
Elektronisk trykkopprettholdelsesventil	738
Pumpekontrollventil	740
Pumpekontroll- og trykkreduksjonsventil	742
Pumpekontroll- og trykkopprettholdelsesventil	743
Hydraulisk kontrollventil for dypbrønnpumpe	744
Elektronisk kontrollventil for dypbrønnpumpe	745
Pumpe- og mengdekontrollventil	747
Pumpesirkulasjons- og trykkopprettholdelsesventil	748
Pumpesirkulasjons- og mengdekontrollventil	749
Nivåkontrollventil	750
Nivåkontroll- og trykkopprettholdelsesventil	753
Nivå- og mengdekontrollventil	757
Nivåopprettholdelsesventil (på utløp fra basseng)	75A
Hydraulisk tilbakeslagsventil	760
Mengdekontrollventil	770
Mengdekontroll- og trykkreduksjonsventil	772
Mengdekontroll- og trykkopprettholdelsesventil	773
Rørbruddsventil (mengdefølende)	790
Tilbakeslagsventil (med seteskive som løftes)	70N
Steinsamler	70F

Andre hovedfunksjoner på forespørsel.

Tilleggsfunksjoner (Man kan velge flere funksjoner)	Kode
Ingen tilleggsfunksjoner	00
Kontroll av lukke- og åpningshastighet	03
Differansetrykk	06
Hydraulisk overstyring	09
Tilbakeslagsventil på styreledning, oppstrøms	11
Pilot med høy følsomhet	12
Elektronisk kontroll	18
Tilbakeslagsfunksjon	20
Uavhengig tilbakeslagsfunksjon (kun DN600-800)	2S
Magnetventilstyrt og tilbakeslagsfunksjon	25
Trykkreduksjonsfunksjon	2Q
Totrinns åpning	30
Overstyres av sikkerhetsfunksjon	3Q
Elektrisk valg av flere innstillinger	45
Sikring mot for høyt nedstrøms trykk	48
Hindring av trykkstøt ved lukking	49
Elektronisk innstilling – Type 4R	4R
Elektronisk innstilling – Type 4T	4T
Hydraulisk kontroll	50
Hydraulisk akselerator kontroll	54
Magnetventilstyrt	55
Elektrisk overstyring	59
Modulerende horisontal flottør	60
Elektrisk flottør med to nivå	65
Vertikal flottør med to nivå	66
Modulerende vertikal flottør	67
Toveis strømning	70
Nivåreguleringspilot	80
Modulerende nivåreguleringspilot	82
Opprettholdende nivåreguleringspilot	83
Hydraulisk posisjonering	85
Nivåreguleringspilot med to nivå	86
Nivåreguleringspilot med toveis strømning	87
2-14 meter innstilling	M6
5-22 meter innstilling	M5
15-35 meter innstilling	M4
25-70 meter innstilling	M8
Lukking ved fall i nedstrøms trykk	91
Forhold – standard	PD

Andre tilleggsfunksjoner på forespørsel

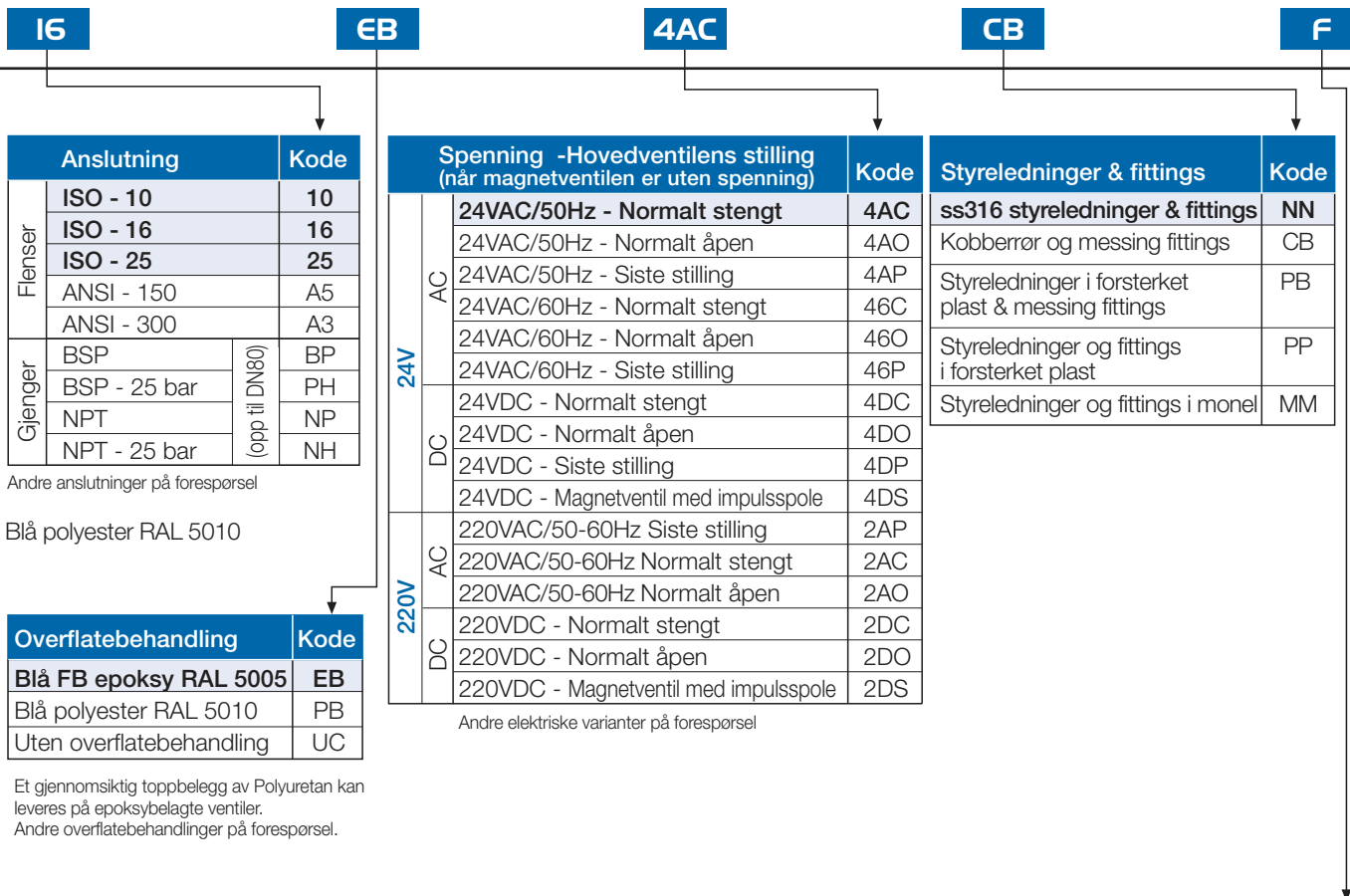
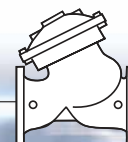

Tabell for reduksjonsforhold

Ventildimensjon	Pluggtype	
	Flat seteskive	V-plugg
DN 40 - DN 65 1 1/2" - 2 1/2"	3.7	4.0
DN 80 3"	2.6	2.9
DN 100 4"	2.5	2.8
DN 150 6"	2.5	2.7
DN 200 8"	2.4	2.6
DN 250 10"	2.3	2.5
DN 300 - DN 350 12"-14"	2.2	2.4
DN 400 - DN 500 16"-20"	2.2	2.3
DN 600 - DN 900 24"-36"	2.2	2.3

- Reduksjonsforholdene er basert på en hastighet på 2.0-3.0 m/s.
- Reduksjonsforhold kan variere ved store hastigheter og oppstrøms trykk.

Tilleggsutstyr Ubegrenset valg	Kode
V-plugg (U-type)	V
Stort kontrollfilter	F
Stillingsindikator	I
Elektrisk endebryter	S
Stillingsindikator, 4-20 mA	Q
Strømningsbegrenser	M
Løftefjær	L
Balansert stempel	G
Måleblende	U
Trykkskiller	d
To aktive kammer	B
3-veis reguleringssløyfe	X
Manuell velger	Z
Strømning over setet	O
Komponenter i reguleringssløyfen i ss316	N
Innvendige deler i aktuatoren i ss316	D
Innvendige deler i ss316 (tetningsdel og sete)	T
Lager i Delrin	R
Høykvalitets lager og spindel	K
Rustfrie bolter og muttere	m
Spesielle gummideler til tetning og i membran	E
Manometer	6

Annet tilleggsutstyr på forespørsel
Vennligst kontakt oss for ytterligere informasjon

Bermad standardutførelse

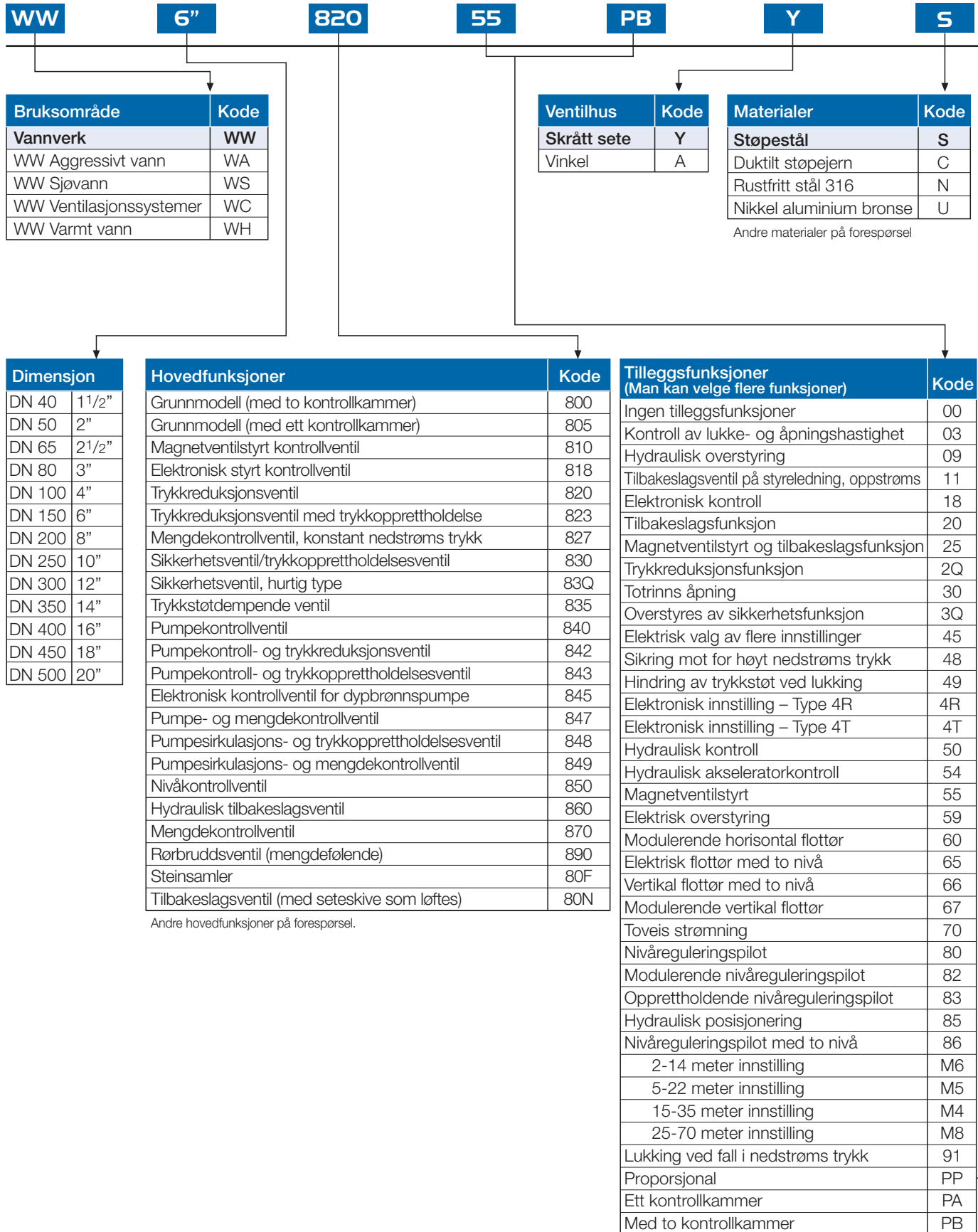
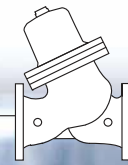

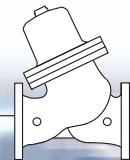
40
EB
4AC
NN
FVI

Flenser	Anslutning	Kode
	ISO PN 40	40
	ISO PN 10	10
	ISO PN 16	16
	ISO PN 25	25
	ANSI 150	A5
	ANSI 300	A3
	ANSI 400	A4

Andre anslutninger på forespørsel.

Overflatebehandling	Kode
Blå FB epoksy RAL 5005	EB
Blå polyester RAL 5010	PB
Uten overflatebehandling	UC

Et gjennomsiktig toppbelegg av Polyuretan kan leveres på epoksybelagte ventiler. Andre overflatebehandlinger på forespørsel.

Styreledninger & fittings	Kode
ss316 styreledninger & fittings	NN
Kobberrør og messing fittings	CB
Styreledninger og fittings i monel	MM

Andre styreledninger og fittings på forespørsel.

Tabell for reduksjonsforhold

Ventildimensjon	Pluggtype	Spenning - Hovedventilens stilling (når magnetventilen er uten spenning)	Kode	Tilleggsutstyr Ubegrenset valg	Kode					
DN 40 - DN 65 1 1/2" - 2 1/2"	2.3	24V	AC	24VAC/50Hz - Normalt stengt	4AC	V-plugg (U-type)	V			
				24VAC/50Hz - Normalt åpen	4AO	Stort kontrollfilter	F			
24VAC/50Hz - Siste stilling	4AP			Stillingsindikator	I					
24VAC/60Hz - Normalt stengt	46C			Elektrisk endebryter	S					
24VAC/60Hz - Normalt åpen	46O			Stillingsindikator, 4-20 mA	Q					
24VAC/60Hz - Siste stilling	46P			Strømningsbegrenser	M					
DN 80 3"	2.3		DC	24VDC - Normalt stengt	4DC	Løftefjær	L			
				24VDC - Normalt åpen	4DO	Balansert stempel	G			
				24VDC - Siste stilling	4DP	Måleblende	U			
				24VDC - Magnetventil med impulsspole	4DS	Trykkskiller	d			
				DN 100 4"	2.5	AC	220VAC/50-60Hz Siste stilling	2AP	To aktive kammer	B
							220VAC/50-60Hz Normalt stengt	2AC	3-veis reguleringsløyfe	X
DN 150 6"	2.2	DC	220VAC/50-60Hz Normalt åpen	2AO	Manuell velger	Z				
			220VDC - Normalt stengt	2DC	Strømning over setet	O				
DN 200 8"	2.3	AC	220VDC - Normalt åpen	2DO	Komponenter i reguleringsløyfen i ss316	N				
			220VDC - Magnetventil med impulsspole	2DS	Innvendige deler i aktuatoren i ss316	D				
DN 250 10"	2.3	DC			Innvendige deler i ss316 (tetningsdel og sete)	T				
					Lager i Delrin	R				
DN 300 - DN 350 12-14"	2.1	AC			Høykvalitets lager og spindel	K				
					Rustfrie bolter og muttere	m				
DN 400 - DN 500 16-20"	2.2	DC			Spesielle gummideler til tetning og i membran	E				
					Manometer	6				

Andre elektriske varianter på forespørsel

Annet tilleggsutstyr på forespørsel
Vennligst kontakt oss for ytterligere informasjon

Serie 700&800

AVK Bermad Kontrollventiler

ioz group

AVK Norge AS Serie 700&800



AVK Norge AS
Hagasletta 7
3236 SANDEFJORD

Tel.: 33 48 29 99
Fax: 33 48 29 82
E-post: avk@avk.no
www.avk.no

info@bermad.com • www.bermad.com

Informasjonen i brosjyren kan forandres uten forutgående varsel. Bermad skal ikke holdes ansvarlig for eventuelle feil.
Alle rettigheter er forbeholdt Bermad. © Copyright Bermad PC7WNCEES-AVK 09

