

## Válvula Controladora de Nível Modelo 750-80

- Passagem plena. As válvulas controladoras de nível não apresentam a redução de diâmetro interno das torneiras de boia convencionais.
- Altas vazões.
- Aplicada na entrada de água da concessionária, funciona também como bloqueadora de ar.
- Vedação classe VI, fecha totalmente evitando desperdícios. Quanto maior a pressão de entrada, maior a capacidade de vedação da válvula.
- Corpo leve e compacto, fácil instalação
- Fechamento controlado e suave, evita golpes de aríete.
- Possui câmara dupla que permite o uso de água de fonte externa sob pressão no circuito de controle para operação em redes de pressão muito baixa.



A válvula controladora de nível, com acionamento através de piloto hidráulico de altitude, extremamente sensível, é uma válvula do tipo ON/OFF, projetada para controlar níveis máximos e mínimos em reservatórios ou tanques sem qualquer dispositivo instalado internamente, nos reservatórios. Uma tomada de pressão numa das saídas do reservatório deve ser ligada ao piloto que mede a altura da coluna de água e controla o nível mantendo-o entre o máximo regulado e o mínimo, um metro de coluna de água abaixo. O diferencial de pressão para ajuste do piloto equivale à diferença de altura entre o nível máximo de água desejado e o "ponto de instalação da válvula", independentemente da posição da tomada de pressão.

### Dados Técnicos

- |  |  |
|--|--|
| <ul style="list-style-type: none"> <li>▪ Pressão de Trabalho: até 250 mca</li> <li>▪ Temperatura: até 60°C</li> <li>▪ Fluido de utilização: Água</li> <li>▪ Extremidades: Flangeadas</li> <li>▪ Diâmetros: 2" a 12"</li> </ul> | <ul style="list-style-type: none"> <li>▪ Corpo da válvula: Ferro fundido</li> <li>▪ Diafragma: Borracha natural reforçada</li> <li>▪ Assento: Aço Inox AISI 304</li> <li>▪ Revestimento: Epóxi</li> <li>▪ Mola: Aço inoxidável AISI 304</li> <li>▪ Corpo do piloto: Latão forjado</li> </ul> |
|--|--|

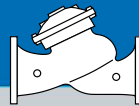

## Especificação Técnica

Válvula de controle de nível mínimo e máximo com piloto de altitude, corpo, tampa e assento em ferro fundido, revestimento em epóxi, mola interna em aço inox AISI 304, vedações em borracha natural reforçada com malha de nylon, extremidades flangeadas conforme norma ABNT NBR 7675, temperatura até 60°C, pressão máxima de entrada até 250mca, pressão mínima 7 mca e filtro externo para proteção do circuito de comando, modelo 750-80, marca BERMAD.

## Aplicação mais frequente

Para o controle de nível máximo e mínimo em reservatórios elevados A válvula modelo 750-80 detecta a coluna estática do nível de água no tanque através de um piloto de alta sensibilidade. Para fazer isso com precisão, a extremidade do tubo de detecção precisa estar conectada a um "ponto de saída" no fundo do tanque. O tubo de drenagem fornece este "ponto estático", que não deve sofrer influência das condições de vazão, como em tubos de escoamento.

## Aplicações

No controle do nível de reservatórios ou tanques em geral, onde a diferença geométrica entre o nível "mínimo" de água e o ponto de instalação da válvula (entrada) seja de, pelo menos, 1 mca.

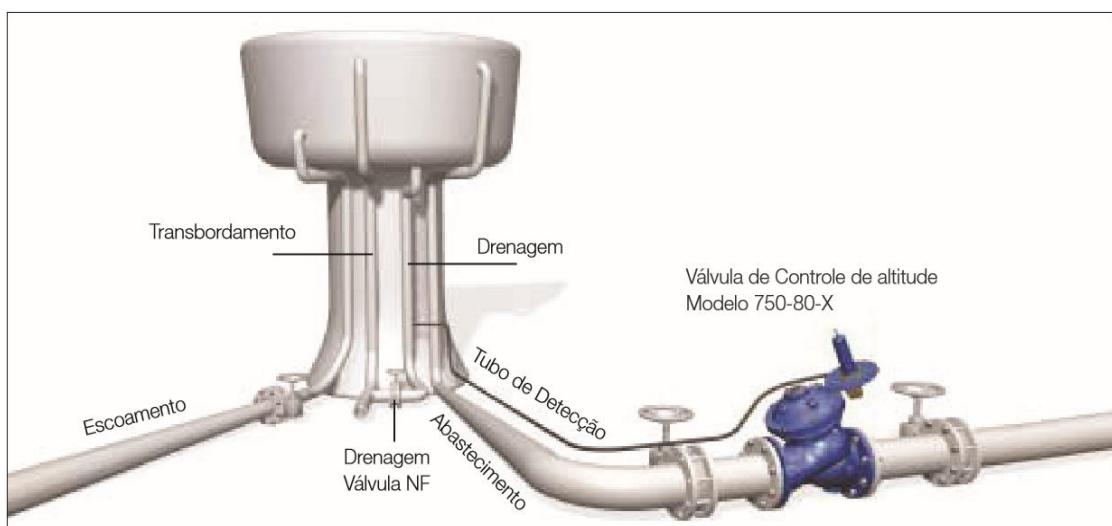

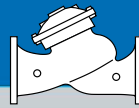

## Operação

A válvula modelo 750-80 é uma válvula controlada por piloto ajustável de altitude de 3 vias. O piloto detecta a altura da coluna do nível do reservatório por meio de um tubo [1] conectado ao "ponto estático" na saída do reservatório. Enquanto a altura da coluna ficar acima do valor da configuração do piloto [2], este aplica pressão à câmara de controle [3] por meio de uma válvula de regulação [4], fazendo com que a válvula principal se mantenha fechada. Se a altura da coluna cair até valor 1 metro, ou mais, abaixo do valor de configuração do piloto, este descarrega a pressão da câmara de controle, fazendo com que a válvula principal se abra completamente. O registro de 3 vias [4] permite o fechamento manual da Válvula principal. Para válvulas de 8" (DN 200) ou maiores, um acelerador [5] aumenta a velocidade da resposta da válvula.

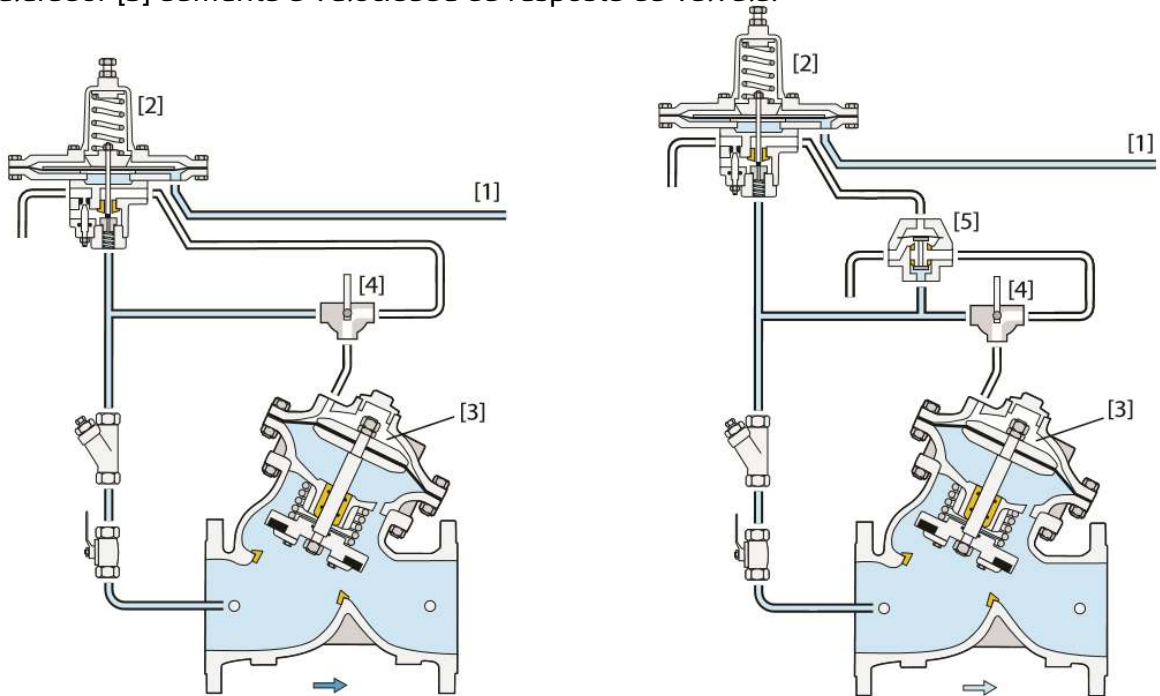

## Instrução de Instalação

A instalação pode ser feita na posição horizontal ou vertical. Recomenda-se a instalação de registro de bloqueio a montante da válvula, bem como um filtro na entrada para retenção de resíduos sólidos. Considerar o espaçamento de 10 cm no entorno da válvula, para futuras manutenções.



## Dados Técnicos

### Dimensões e Pesos

SIZE	FLANGE					
	DN50	DN65	DN80	DN100	DN150	DN200
L (mm)	210	222	250	320	415	500
H (mm)	335	346	409	462	590	681
An (mm)	205	228	250	273	370	440
R (mm)	78	89	100	112	140	170
A,B (mm)	350	350	370	395	430	475
C (mm)	180	180	230	275	385	460
Peso (Kg)	12	14	23	38	76	126
Kv (Disco Plano)	50	55	115	200	460	815
Kv (V-Port)	43	47	98	170	391	693

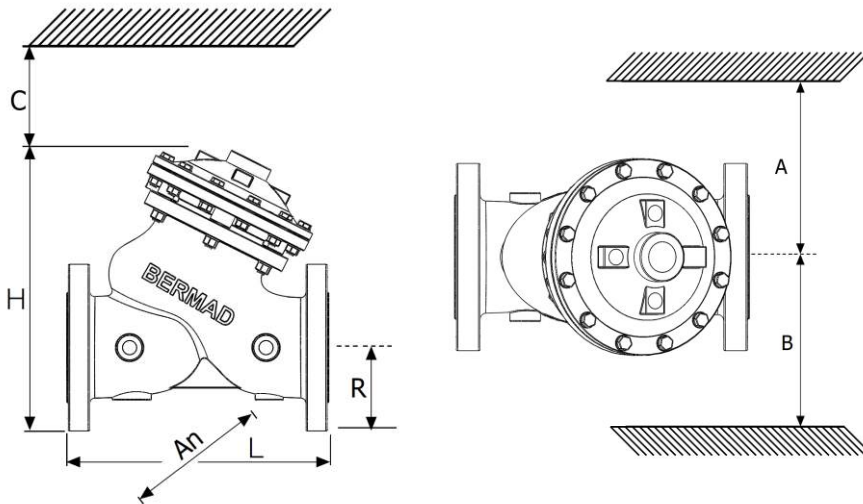

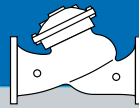

## Dados Técnicos

### Gráfico de Vazão

KV – Vazão através da válvula totalmente aberta com perda de 1,0 Bar

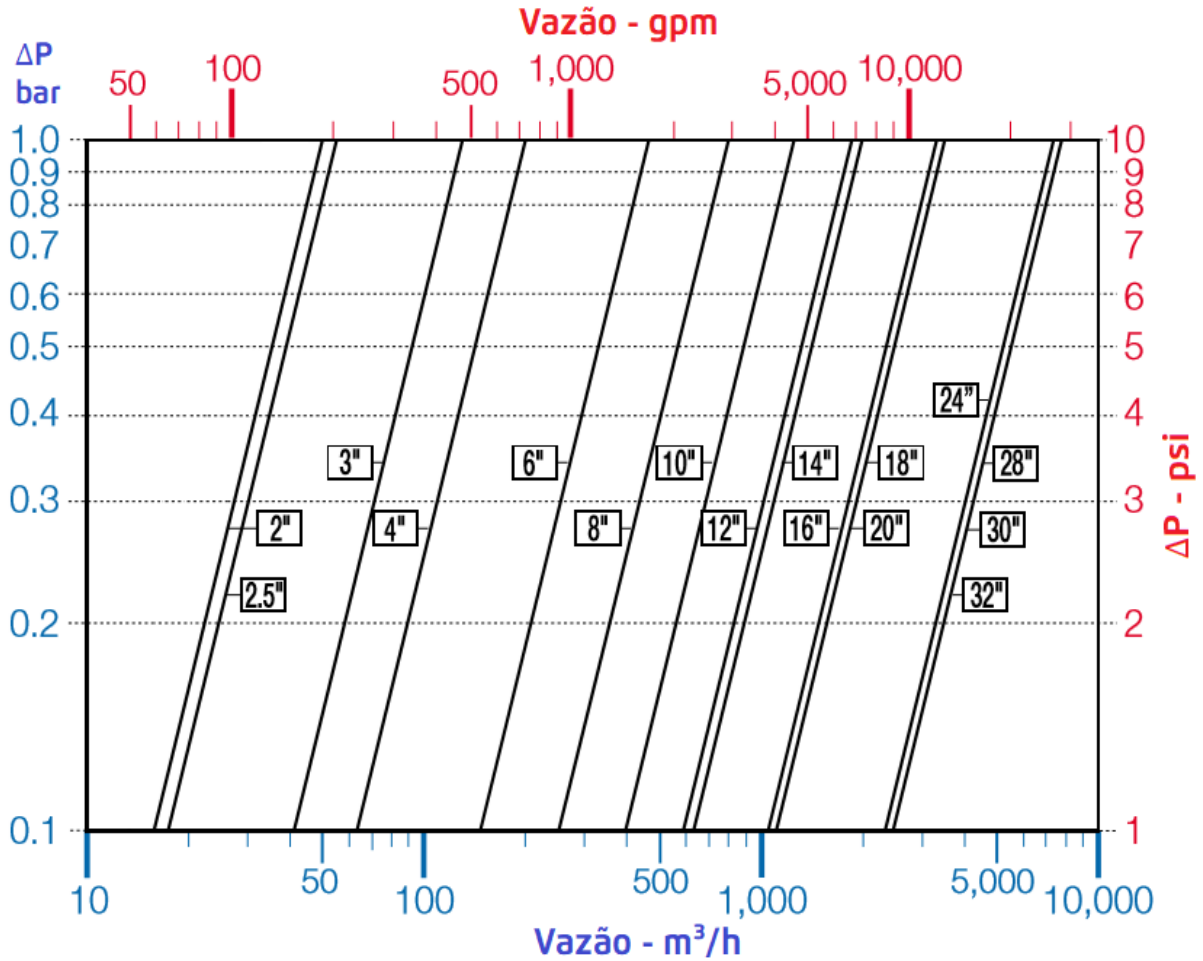

DN	Vazão Recomendada
2"	Até 35 m3/h
2 ½"	Até 45 m3/h
3"	Até 70 m3/h
4"	Até 120 m3/h
6"	Até 250 m3/h
8"	Até 400 m3/h